



Vysokotlaké studenovodní čisticí přístroje | Vysokotlaké čisticí přístroje s benzínovým motorem | Vysokotlaké horkovodní čisticí přístroje | Vysokotlaké čisticí přístroje stacionární | Průmyslové vysavače | Ruční zametací stroje | Příslušenství

Profesionální program

Platí od 1. 1. 2017



■ Made
■ in
■ Germany



1. Tento katalog je určen výhradně zákazníkům z řad odborné veřejnosti.
2. Katalog je platný od 1. ledna 2017.
3. Od 1. ledna 2017 pozbývají všechny předchozí katalogy platnosti.
4. Z údajů nebo obrázků v tomto katalogu nelze odvozovat žádné nároky. Změny techniky, tvaru, barvy, vybavení a ceny jsou vyhrazeny.
5. Tento katalog a všechny jeho části jsou chráněny autorským právem. Společnost Kränzle si tímto vyhrazuje všechna související, především pak právo na šíření, překlady a úpravu pomocí elektronických systémů.
6. Platí všeobecné obchodní podmínky společnosti Josef Kränzle GmbH & Co. KG a Ingrid Kränzle GmbH.

Všeobecné

Strana

Podnik.....	08.-11.....
Technické výhody.....	12.-15...
Řešení pro jednotlivé obory.....	16.-21

Vysokotlaké studenovodní čisticí přístroje



Přenosné.....	22.-23.....
---------------	-------------



Malé, ale silné přístroje.....	24.-25
--------------------------------	--------



Série K 2000.....	26.-27.....
-------------------	-------------



Série Profi.....	28.-29.....
------------------	-------------



Malé quadro.....	30.-31.....
------------------	-------------



Střední quadro.....	32.-33.....
---------------------	-------------



Velké quadro.....	34.-37.....
-------------------	-------------



Série bully.....	38.-39.....
------------------	-------------



Série LX.....	40.-41.....
---------------	-------------



Výrobky značky Kränzle získáte exkluzivně ve specializovaných obchodech. Má to svůj dobrý důvod.

Ti, kteří kladou vysoké požadavky na kvalitu a funkčnost svých strojů očekávají také profesionální služby. Ty je možné získat jedině od zvláště vyškolených a autorizovaných specializovaných obchodů s výrobky značky Kränzle.

Partner specializovaných obchodů

Vysokotlaké čisticí přístroje s benzínovým motorem

Strana



Série Profi-Jet.....42 - 43...



Kompakty s motorem Honda.....44 - 45

Vysokotlaké horkovodní čisticí přístroje

Technické výhody systému Kränzle therm.....46 - 47



Série therm CA.....48 - 49...
naftový ohřev



Série therm C.....50 - 51...
naftový ohřev



Série therm:1.....52 - 53...
naftový ohřev



Série therm E-M.....54 - 55...
elektrický ohřev

Vysokotlaké čisticí přístroje stacionární



Stacionární studenovodní série W.....56 - 57



Stacionární horkovodní série therm.ST.....58 - 59
naftový ohřev



Stacionární horkovodní série therm.E:ST.....60 - 61
elektrický ohřev



Průmyslové vysavače

Strana



Vysavače k mokrému a suchému vysávání řady Ventos 62 – 65

Ruční zametací stroje



Kränzle 2 + 2..... 66 – 67



Kränzle 1 + 1..... 68 – 69

Příslušenství



Příslušenství vysokotlakých čisticích přístrojů 70 – 83



Příslušenství průmyslových vysavačů..... 84

Stručný přehled

Přehled profesionálních prodejních panelů a
prezentačních ostrůvků..... 85

Přehled vysokotlakých studenových čisticích přístrojů 86 – 91

Přehled vysokotlakých čisticích přístrojů s benzínovým motorem 92 – 95

Přehled vysokotlakých horkovodních čisticích přístrojů 96 – 97

Přehled vysokotlakých stacionárních čisticích přístrojů 98 – 99



- Made
- in
- Germany

Vše pod jednou střechou:

Kranzle spojil výrobu a distribuci



Illertissen, závod 1



Illertissen, závod 2

Ve výrobním závodě 1 v Illertissenu jsou soustředěny oddělení výzkumu a vývoje, výroby, montáže a správy. Pro samotnou výrobu je zde k dispozici plocha o rozloze 20.000 m².

Obchodní oddělení a stejně tak marketing mají sídlo ve výrobním závodě 1. Zkušení obchodní profesionálové poskytují provotřídní služby zákazníkům a řídí celosvětovou síť autorizovaných prodejců s ohledem na poradenství, zásobování, marketing a servis pro koncové spotřebitele.

Firma Kranzle je zastoupena po celém světě prostřednictvím vlastních dceřiných společností a prostřednictvím rozsáhlé sítě dovozců ve více než 90 zemích světa.

Ve výrobním závodě 2 se nachází nové školící středisko a logistika s vysoce moderním vysokoregálovým skladem s kapacitou 6.500 paletových míst. Společně s výrobním závodem 2 má Kranzle v Illertissenu k dispozici celkovou plochu o rozloze 54.000 m².



Výzkum a vývoj:

Inovace vždy a všude!

Vlastní výzkum a vývoj je základním kamenem a současně hnacím motorem strategie inovací společnosti Kränzle. Zkušení pracovníci denně pracují na nových řešeních, která přinášejí uživatelům na celém světě výhody spojené s výkonem při čištění, bezpečností, spolehlivostí a manipulací.

Osobní konzultace našich prodejců přímo na místě s koncovými uživateli jsou přitom alfou a omegou. Jejich výsledkem jsou důležité podněty pro nový vývoj a zlepšování našich výrobků. Systémy CAD v nejnovějších verzích nám pomáhají udržovat krátké cykly v oblasti vývoje. Společnost Kränzle je díky široké vlastní výrobě schopna během procesu výroby provádět praktické analýzy a testy, které jsou rozhodující pro pozdější výkon a funkci strojů.

Výhody výrobků značky Kränzle:

- kvalitní materiály a zpracování
- moderní design
- uživatelsky příznivé ovládání
- ekologická spotřeba
- bezpečný provoz





Obr.: Zakladatel společnosti a generální ředitel Josef Kränzle

Vysokotlaké čisticí přístroje, průmyslové vysavače a ruční zametací stroje - to je svět Kränzle. Firma byla založena v roce 1974 panem Josefem Kränzlem a během let se vyvinula v celosvětového lídra v oblasti kvality čisticích strojů. Dokonce i dnes je zakladatel společnosti stále aktivní a jeho partnerem při řízení podniku je jeho syn Ludwig Kränzle. Vedení společnosti rovněž zahrnuje Rainera Bolkarta a Manfreda Bauera, kteří jsou zodpovědní za konstrukci a vývoj a Marca Tritschlera, který je odpovědný za oblast prodeje a marketingu.

Tajemstvím úspěchu značky Kränzle jsou plochá hierarchie, rychlé rozhodování a zdravý ekonomický základ. Podniková filozofie je založena na takových hodnotách, jakými jsou kvalita, flexibilita a inovace.

Tým společnosti Kränzle vám přeje, aby vám naše výrobky přinesly co nejvíce radosti!

■ Kvalita

„Kvalita pro nás znamená plnění a překonávání jasně definovaných požadavků na všech úrovních podniku.“

■ Flexibilita

„Pod pojmem flexibilita rozumíme otevřenou konfrontaci s výzvami trhu a našich zákazníků a schopnost úspěšně jim čelit v rámci našich zdrojů.“

■ Inovace

„Inovace pro nás znamená nabídnout našim zákazníkům přidanou hodnotu v oblasti výkonu, bezpečnosti, spolehlivosti, ovládání a hospodárnosti na základě našeho vlastního výzkumu a vývoje.“



Kvalita „Made in Germany“:

Proč se rozhodnout pro značku Kränzle?

Rozhodnutím se pro značku Kränzle znamená získat vždy moderní promyšlený vysokotlaký čisticí přístroj s technickými přednostmi, které jsou ve všech ohledech naprosto přesvědčivé. Řada těchto technických detailů jsou inovace, které vznikly ve vývojovém centru společnosti Kränzle v Illertissenu.

Ve výsledku profitují uživatelé z nejvyšší kvality - Made in Germany, suverénního čisticího výkonu a mimořádně dlouhé životnosti.

Hlava čerpadla ze speciální mosazi

Hlava čerpadla od firmy Kränzle v Německu je vyráběna z kované speciální mosazi a zaručuje velmi dlouhou životnost.



Pomaloběžný motor

Přístroje (s výjimkou modelů HD 10/122 a K 1152 TS/TST) jsou vybaveny pomaloběžnými tichými 4pólovými elektromotory s dlouhou životností (1400 ot./min.).

Nízké otáčky redukovují rozběhový proud, hlučnost a opotřebení.



Plynulá regulace tlaku a množství vody

U všech vysokotlakých čisticích přístrojů je možné nastavit pracovní tlak a současně s tím i množství vody přesně podle konkrétních požadavků.



Manometr z ušlechtilé oceli

Všechny vysokotlaké čisticí přístroje jsou vybaveny velkými, přehlednými a glycerinem tlumenými manometry z ušlechtilé oceli.

Kvalita od Kränzle i v detailech.





Keramikou potažený plunžr z ušlechtilé oceli (píst)

Všechny vysokotlaké čisticí přístroje jsou vybaveny plunžry z ušlechtilé oceli, které jsou potaženy keramikou. Pozitivní vlastnosti plunžru z ušlechtilé oceli (dobrá tepelná vodivost) se spojují s pozitivními vlastnostmi keramické vrstvy (povrch s extrémně malým opotřebením). Toto velmi výrazně zvyšuje životnost přístrojů.



Zabezpečení proti běhu na sucho a systém zpětného vedení netěsností

Všechny vysokotlaké čisticí přístroje jsou vybaveny tkaninovou manžetou a teflonovo-grafitovým kroužkem plunžru. Vynikající kluzné vlastnosti teflon-grafitu snižují odpor tření a tím i teploty v přístroji. Proto mohou přístroje kratší dobu běžet bez vody, aniž by došlo k poškození = bezpečný chod na sucho. Vodní polštář mezi těsnicemi systému plunžrů zabrání tomu, aby se nasávaný vzduch mohl dostat k těsnění čerpadla. Tím se výrazně zvyšuje životnost plunžrů a čerpadla.



Bypasový provoz

Všechny vysokotlaké čisticí přístroje přepnou po zavření bezpečnostní vypínací pistole do obtokového režimu se sníženým tlakem. Voda bude v oběhu čerpána se zbytkovým tlakem cca 10 bar. Modely s dodatečným označením TS (TOTAL-STOP) v tomto případě odpojí motor. Čerpadlo a pohon budou odlehčeny, což vede k podstatnému zvýšení životnosti a k úspoře energie.



Bez přítomnosti koroze a s dlouhou životností

Nesmějí se vyskytnout poruchy činnosti vzniklé korozí. Komponenty čerpadla a bezpečnostních zařízení, které přivádějí vodu, jsou vyrobeny z ušlechtilé oceli nebo speciální mosazi.





Navíjecí bubny na vysokotlaké hadice

Provedení strojů s hadicovými bubny nabízí maximální funkčnost a zabraňuje nebezpečí zakopnutí o rozvinuté vysokotlaké hadice. Velkoryse dimenzované hadicové bubny umožňují použití až 30 m vysokotlaké hadice, v závislosti na modelu a tím výrazně delší dosah při práci.



Princip uspořádání

Pouzdra na bezpečnostní vypínací pistole, rotační trysky, rotační trysky turbo, ploché trysky a navíječe elektrických kabelů zajišťují optimální pracovní podmínky a rychlý přístup k příslušenství.



Šasi Roto-Mold

Přístroje K 1152 TS/TST, série K 2000, Profi, quadro a bully jsou vybaveny šasim Roto-Mold. Tento mimořádně pevný rám odolný proti deformaci, vyrobený z jednoho kusu materiálu maximalizuje stabilitu vysokotlakého čisticího přístroje. Motor a čerpadlo jsou v rámu dobře chráněny a jsou v bezpečí před vnějšími vlivy. Toto šasi společnosti Kränzle je prakticky nezničitelné.

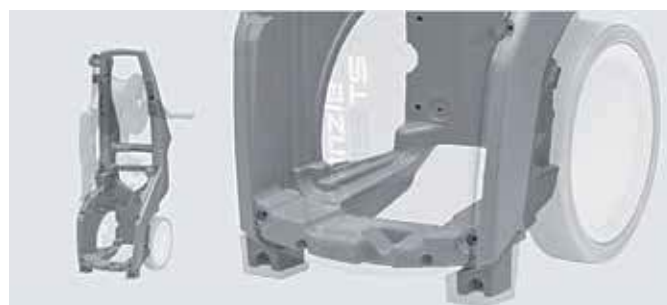



Obr. Rotační sintrovací zařízení v závodě 2, Illertissen

Průchodnost terénem a stabilita

Extrémně stabilní a robustní podvozek (šasi Roto-Mold) s velmi velkými koly, který je vyroben z jednoho kusu a je tedy mimořádně stabilní, umožňuje snadný transport i v neschůdném terénu a zajišťuje vysokou stabilitu při provozu. Malé překážky nebo schody je tak možné překonávat bez problémů.



Ochrana

Díky zabudované nádrži na vodu v maximální míře zabráníme poškození čerpadla z důvodu nedostatku vody. Díky tomu lze téměř vyloučit imploze vzduchových bublin v čerpadle způsobené mj. nedostatkem vody, které jsou hlavním důvodem poškození vysokotlakých čerpadel. Po přemostění nádrže na vodu je možné přímé nasávání, např. ze samostatných nádob. Následující řady výrobků jsou vybaveny nádrží na vodu: Profi, quadro, therm a stacionární studenovodní série W.



Bezpečnost výrobků

Stroje firmy Kränzle jsou vyzkoušeny a příslušně certifikovány podle postupu CE a také postupu TÜV/GS.



Důkladná čistota uvnitř i zvenčí:

Výrobky pro automobilový průmysl



Obr. Ruční zametací stroj 2 + 2, strana 66

Požadavky v oblasti automobilového průmyslu jsou stejně pestré jako využití vysokotlakých čističů, vysavačů na suché a mokré vysávání nebo zametacích strojů.

Vizitkou autosalónů, servisů a provozovatelů automobilů, autobusů nebo taxislužby je čistota okolí sídla firmy, prodejních prostor a dílny. Neexistuje druhá šance, jak udělat první dojem. Z tohoto důvodu nabízí společnost Kränzle ve svých třech specifických oborech řešení všech požadavků. V prostorách servisu můžete důkladně a rychle odstranit mastné zbytky pomocí horkovodních strojů Kränzle v kombinaci s rotačními čističi ploch - Round Cleaner a nástavci k odstraňování nečistot. Čištění interiérů vozidel, koberečků, zavazadlových a motorových prostorů, ponků a prodejních prostor je disciplína, kterou zvládají vysavače na suché i mokré vysávání Kränzle Ventos bez námahy.

I při použití na čerpacích stanicích a v myčkách najdete od vstupního opláchnutí až po čištění interiérů i exteriérů vozidel řešení, která jsou optimální vzhledem k velikosti jakékoliv provozovny.

Tisíce strojů značky Kränzle jsou spolehlivě a úspěšně používány v automobilovém průmyslu již celá desetiletí.

Čerpejte i vy ve svém oboru ze zkušeností a kvality výrobků Kränzle.

Neodolatelná důkladnost a nekompromisní čistota:

Řešení pro dodávková a užitková vozidla



Obr. Vysokotlaký studenovodní čistič quadro 1000 TST, strana 36 a 89

Intenzivní znečištění patří ke každodennímu životu ve stavebnictví, cestovním ruchu i u speditérů. O to důležitější je vozový park rychle a efektivně vyčistit tak, aby co nejdéle vydržel v provozu.

Důkladné a nekompromisní čištění je potřebné především pro autobusy, domíchávače, kolové nakladače, jeřáby nebo bagry. V závislosti na oblasti využití je poměr mezi vysokým tlakem a vysokým vodním výkonem rozhodujícím faktorem při výběru správného vysokotlakého čisticího stroje. Ideálním pomocníkem jsou vysokotlaké čisticí stroje Kränzle velikostí řady quadro a therm 1.

Pro Kränzle není žádná nečistota dost nečistá a nezáleží ani na tom, zda je využití mobilní nebo stacionární. Při hrubém znečištění je užitečné předběžné očištění pomocí pěnového injektoru a následné použití originálního příslušenství Kränzle jako například tryskových a prodlužovacích nástavců nebo čisticích kartáčů, které značně ulehčují práci.

Výkon a provedení vhodné pro chovy zvířat:

Výrobky pro zemědělství a chovatelství



Obr. Vysokotlaký horkovodní čistič therm 895-1, strana 52 a 97

Čistota je v zemědělství a chovatelství základním předpokladem zdraví, hygieny a prvotřídních pracovních podmínek.

Při čištění stájí je nutné dosáhnout vysokého účinku vyplavování, který zajistí pouze stroje poskytující mimo odpovídajícího tlaku vody především vysoký vodní výkon. Zde je vhodná především řada strojů bully, série LX, velké quadro nebo řada therm 1. Čištění zvířat je mimořádně citlivý úkol, pro který je nutný absolutně spolehlivý teplovodní vysokotlaký čistič s přesným a konstantním nastavením teploty, jako je Kränzle therm 1.

V důsledku vysokých nároků v oblasti každodenního čištění doporučujeme naše výrobky v nerezovém provedení, jako jsou např. stroje řady velké quadro, které jsou mimořádně odolné. Když není dostupný elektrický proud, udělají pro vás to nejlepší vysokotlaké čističe Kränzle s benzínovými motory. Velmi

znečištěné zemědělské stroje, přístroje a traktory nejrychleji vyčistíte vysokým tlakem a dobrým vodním výkonem za podpory předběžného očištění pěnovým injektorem, kartáči a dvojitými tryskovými nástavci.

Kromě toho se k použití v uličkách stájí a ve venkovních prostorech velmi osvědčily vysavače k mokrému a suchému vysávání Ventos a zametací stroje Kränzle.

Mobilní, silné, nezávislé:

Řešení pro průmysl a řemeslo



Obr. Pistole s bezpečnostní pojistkou a pěnovým injektorem, strana 75

Způsoby využití v průmyslu a řemeslné výrobě jsou nesmírně pestré. A v závislosti na jednotlivém způsobu použití se liší i jednotlivé požadavky.

Například v oblasti zpracování masa a potravinářského průmyslu jsou základním předpokladem speciální pneumatiky, hadice a nerezové provedení vhodné pro potravinářství. Při čištění fasád jsou zase důležitými aspekty vysoký tlak a vysoký vodní výkon.

Společnost Kränzle nabízí vhodné příslušenství i k odstraňování starého laku nebo rzi: pomocí soupravy pro tryskání pískem dosáhnete bezvadných výsledků při přípravě podkladu k nanesení základového nátěru. Malíři a lakýrníci často ocení ve své každodenní práci nezávislost na zdroji elektrického proudu. Z tohoto důvodu je důležitý výrobce, který chápe tyto potřeby a nabídne výrobní program, který splní všechny tyto různé

požadavky. Široký a pestrý program společnosti Kränzle nabízí vše, co potřebujete pro průmysl a řemeslo.

Zajišťujete pronájem - půjčování strojů?: Přenosné vysokotlaké čističe každý den čerpají ze svého robustního provedení a díky zredukovaným krytům umožňují snadný a rychlý transport.

Síla, výkon, spolehlivost:

Výrobky pro veřejné služby



Obr. Vysokotlaký horkovodní čistič řady therm-C, strana 50 a 96

Čištění v oblasti veřejných služeb vyžaduje nekompromisní profesionální stroje. Každodenní používání malotraktorů, dodávek a nákladních vozidel v drsných podmínkách vylučuje použití poloprofesionálních nebo hobby strojů.

Vysokotlaké čističe Kränzle jsou svou nekompromisní vysokou kvalitou ideálním průvodcem v oblasti různorodých úkolů v oblasti čištění na stavbách nebo ve veřejných prostorech, například při odstraňování graffiti ze znečištěných fasád. Široký a pestrý program nabízí pro každý požadavek správný stroj: mimořádně vysoký vodní výkon nebo enormně vysoký tlak k odstranění odolných nečistot. K mobilnímu využití jsou správným řešením modely Kränzle s benzínovým motorem,

protože nabízejí absolutní nezávislost na zdroji elektrické energie. Všude tam, kde je znečištění mimořádně intenzivní, je možné předběžné čištění pomocí pěnového injektoru Kränzle.

Čistota je radost:

Řešení pro čištění budov



Obr. Vysokotlaký studenododní čistič K 2160 TST, strana 26 a 86, rotační nástavec pro čištění ploch UFO, strana 71

Kolem domu a zahrady čisticí stroje Kränzle opět vše rozzáří čistotou. Jejich použití je přitom natolik všestranné, že se investice do produktů Kränzle z dlouhodobého hlediska vyplatí.

Ať už je to terasa, příjezdová cesta, schodiště, zídka, oplocení nebo zahradní nábytek, s Kränzle vysokotlakými čističi, mokro/sucho vysavači a samosběrnými zametači vše bude naprosto čisté. Špinavé rolety? Žádný problém, budou jako nové s Kränzle! Bazén potřebuje jarní úklid? S vysavačem kalů to půjde snadno. Je k dispozici komplexní řada příslušenství, která vám poskytne pomoc při odsávání kalů z bazénů a jezírek, čištění okapů a kanalizace. Vynikající příslušenství, jako jsou Dirtkiller - rotační tryska, rotační mycí kartáč, hadice na čištění potrubí nebo UFO - rotační čistič

ploch jsou účinné nástroje, které pomáhají s širším rozsahem čisticích úkonů, než si lze představit.

Malí siláci (stroje HD) vás nadchnou, jsou to ideální vysokotlaké čističe pro dům a okolí stejně tak, jako řada K 2000. Doposud úmorné zametání chodníků se náhle stane vyhledávanou zábavou. Jak to? Přijďte na to sami a vyzkoušejte samosběrné zametačí stroje Kränzle.

Mobilní, kompaktní, snadno ovladatelné

Přenosné

HD 7/122 & HD 10/122

- Velmi dobře ovladatelný, místo šetřící a kompaktní typ konstrukce
- Necitlivý proti kolísání napětí (do cca 10 %) (HD 7/122)
- Easy-Start
- Pomaloběžný tichý 4pólový elektromotor (1400 ot./min) s dlouhou životností (HD 7/122)



Obr. HD 10/122
s rotační tryskou

HD 9/80 & HD 12/130

- Koncipováno pro profesionální trvalé používání
- Velmi dobře ovladatelný, místo šetřící a kompaktní typ konstrukce
- Díky pomaloběžnému 4-pólovému elektromotoru (1.400 ot./min) nejtišší profesionální přístroje ve své třídě
- Nasávání čisticích prostředků



Obr. HD 12/130

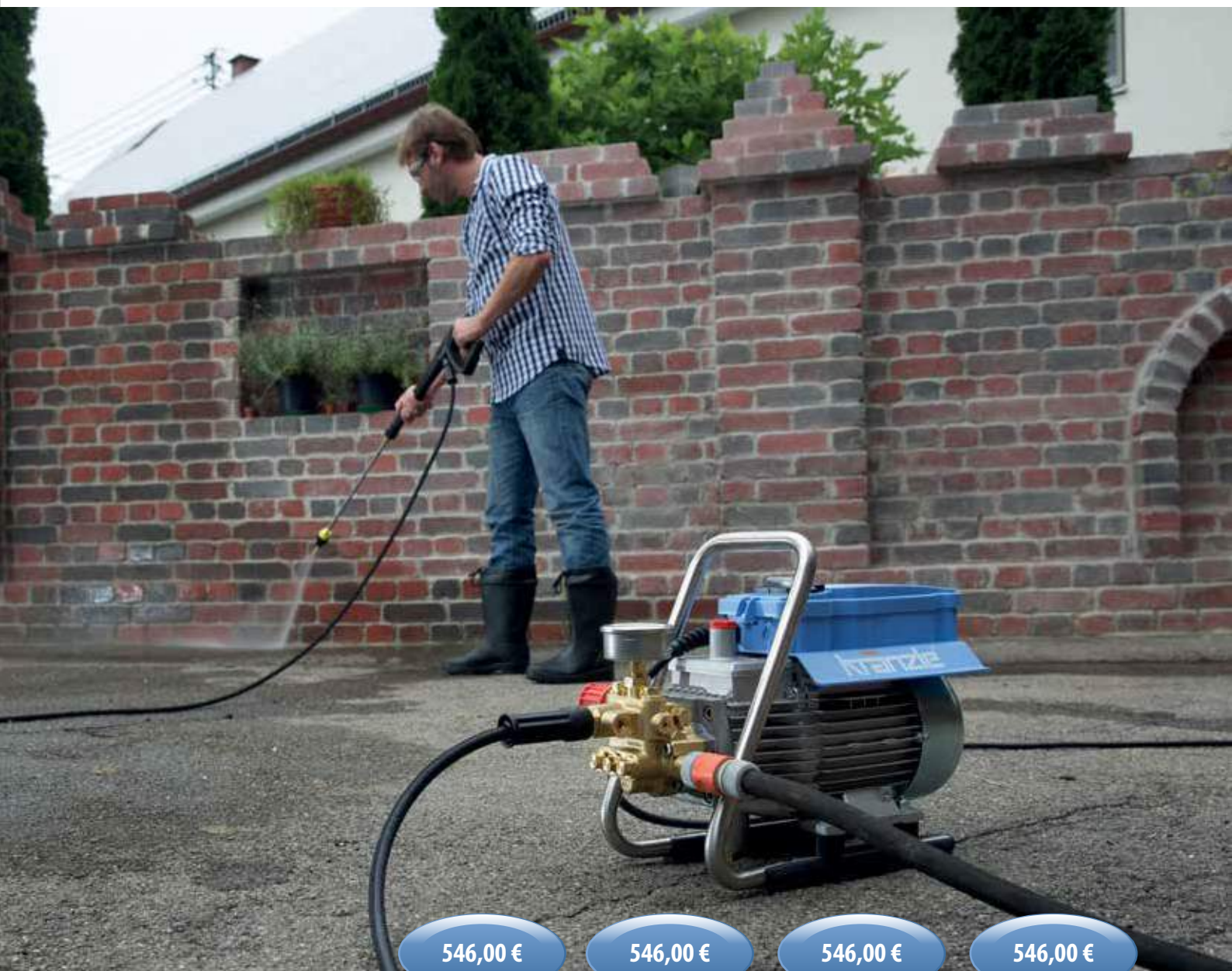

546,00 €

546,00 €

546,00 €

546,00 €

Technická data	HD 9/80	HD 7/122	HD 10/122	HD 12/130
Č. výr. bez rotační trysky	41.171	41.730	41.731	41.168
Č. výr. s rotační tryskou	-	41.730 1	41.731 1	-
Pracovní tlak, plynule regulovatelný	30-80 barů / 3-8 MPa	30-120barů / 3-12 MPa	30-120barů / 3-12 MPa	30-130barů / 3-13 MPa
Max. přípustný přetlak	90 barů / 9 MPa	135barů / 13,5 MPa	135barů / 13,5 MPa	145barů / 14,5 MPa
Vodní výkon	9 l/min (540 l/h)	7 l/min (420 l/h)	10 l/min (600 l/h)	11 l/min (660 l/h)
Počet otáček motoru	1.400ot./min	1.400ot./min	2.800 ot./min	1.400ot./min
Elektrická přípojka	230 V, 7,5 A, 50 Hz	230 V, 7,5 A, 50 Hz	230 V, 11,0 A, 50 Hz	230 V, 13,5 A, 50 Hz
Příkon / výkon	1,6 kW / 1,0 kW	1,6 kW / 1,0 kW	2,5 kW / 1,8 kW	2,9 kW / 2,2 kW
Hmotnost	24 kg	22 kg	23 kg	30 kg
Rozsah dodávky	Č. výr.	Č. výr.	Č. výr.	Č. výr.
Vysokotlaká hadice z ocelové tkaniny, 10 m, JS 6	(43.416)	(43.416)	(43.416)	(43.416)
Bezpečnostní vypínací pistole ,M2000'	(12.480)	(12.480)	(12.480)	(12.480)
Rotační tryska s trubkou z ušlechtilé oceli	-	(41.570-028)	(41.570-042)	-
Plochá tryska s trubkou z ušlechtilé oceli	-	(12.393-M20028)	(12.393-M20042)	-
Plochá tryska s regulací a trubkou z ušlechtilé oceli	-	-	-	(12.701-M20042)
Vario-Jet tryska s trubkou z ušlechtilé oceli	(41.156 8-042)	-	-	-

Silné a terénu odolné

Malé, ale silné přístroje

- Jednodílné šasi Roto-Mold zajišťuje extrémní stabilitu a robustnost
- Podvozek vhodný pro pohyb v terénu i po schodech
- Integrovaný buben pro navinutí hadice se sklopnou klikou (K 1152 TST)
- 5 m připojovacího kabelu s možností navinutí
- Rotační keramická tryska s trubicí z ušlechtilé oceli (K 1152 TST), tryska Vario-Jet s trubicí z ušlechtilé oceli a plynule nastavitelným paprskem od kulatého po plochý, společně s možností aktivace přísávání chemického přípravku při nízkém tlaku
- Pouzdro pro bezpečnostní vypínací pistolí a trysky
- Easy-Start
- Systém Total-Stop
- Nasávání čisticích prostředků



Obr.K 1152 TST
s bubnem pro navinutí hadice



Obr.K 1152 TS
bez bubnu pro navinutí hadice



708,00 €

804,00 €

Technická data

	K 1152 TS	K 1152 TST
Č. výr. bez rotační trysky	41.219	-
Č. výr. s rotační tryskou	41.219 1	41.218 1
Pracovní tlak, plynule regulovatelný	30-130barů / 3-13 MPa	30-130barů / 3-13 MPa
Max. přípustný přetlak	150barů / 15 MPa	150barů / 15 MPa
Vodní výkon	10 l/min (600 l/h)	10 l/min (600 l/h)
Počet otáček motoru	2.800 ot./min	2.800 ot./min
Elektrická přípojka	230 V, 12,0 A, 50 Hz	230 V, 12,0 A, 50 Hz
Příkon / výkon	2,8 kW / 2,0 kW	2,8 kW / 2,0 kW
Hmotnost	27 kg	31,5 kg

Rozsah dodávky

	Č. výr.	Č. výr.
Vysokotlaká hadice z ocelové tkaniny, JS 6	10 m (43.416)	15 m (48.015)
Bezpečnostní vypínací pistole „M2000“	(12.480)	(12.480)
Rotační tryska s trubkou z ušlechtilé oceli	(41.570-042)	(41.570-042)
Vario-Jet tryska s trubkou z ušlechtilé oceli	(41.156 8-042)	(41.156 8-042)

Výkonné a robustní

Série K 2000

- Jednodílné šasi Roto-Mold zajišťuje extrémní stabilitu a robustnost
- Podvozek vhodný pro pohyb v terénu i po schodech
- Integrovaný buben pro navinutí hadice se sklopnou klikou (TST)
- 5 m přípojovacího kabelu s možností navinutí
- Rotační keramická tryska s trubicí z ušlechtilé oceli, tryska Vario-Jet s trubicí z ušlechtilé oceli a plynule nastavitelným paprskem od kulatého po plochý, společně s možností aktivace přísávání chemického přípravku při nízkém tlaku
- Pouzdro pro bezpečnostní vypínací pistolí a trysky
- Systém Total-Stop
- Nasávání čisticích prostředků



Obr. K 2160 TST
s bubnem pro navinutí hadice



Obr. K 2160 TS
bez bubnu pro navinutí hadice

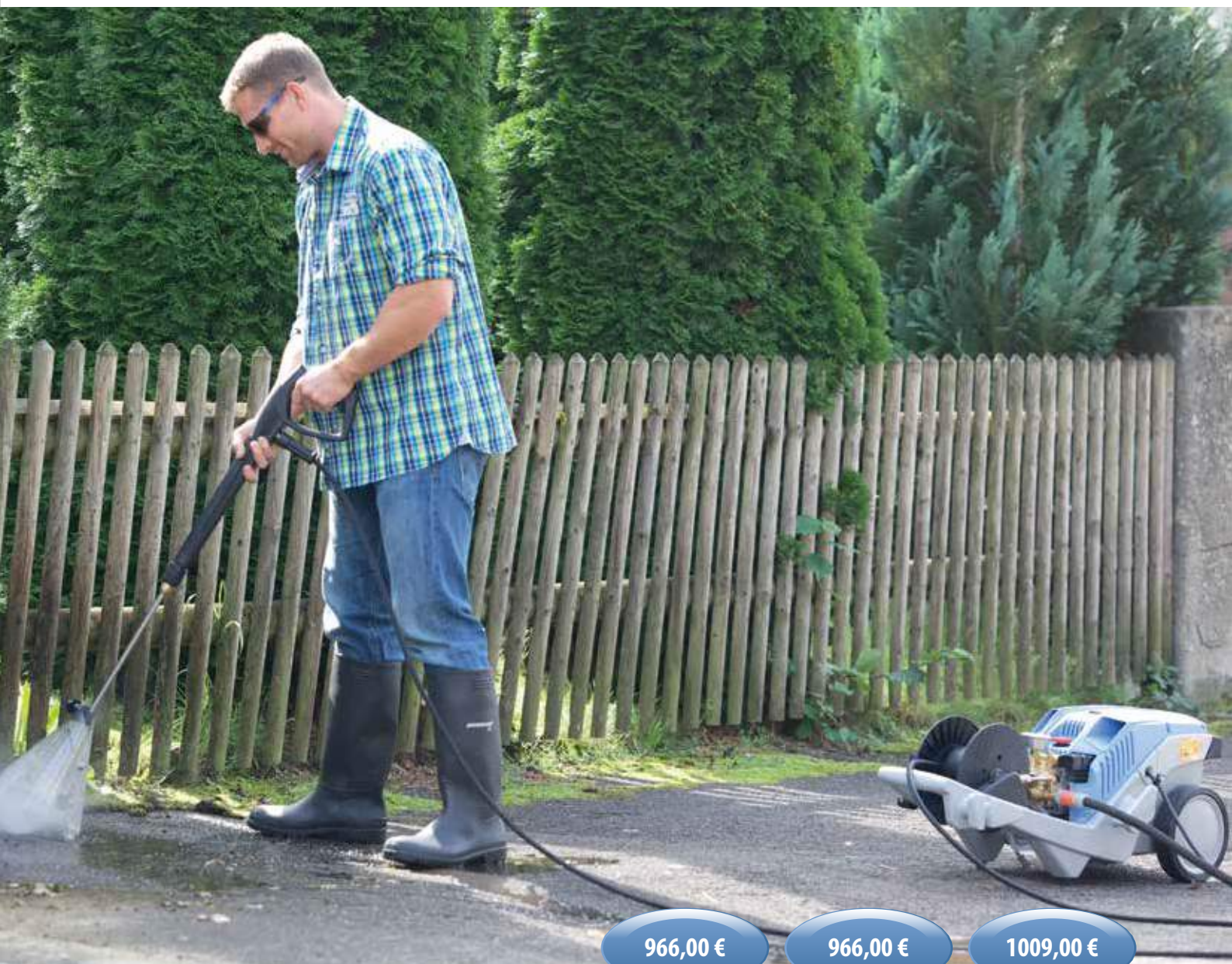

966,00 €

966,00 €

1009,00 €

Technická data	K 2160 TS / TST	K 2195 TS / TST	K 2175 TS / TST
Č. výr. bez bubnu pro navnutí hadice	41.780 1	41.784 1	41.782 1
Č. výr. s bubnem pro navnutí hadice	41.781 1	41.785 1	41.783 1
Pracovní tlak, plynule regulovatelný	30-140barů / 3-14 MPa	30-180barů / 3-18 MPa	30-160barů / 3-16 MPa
Max. přípustný přetlak	160barů / 16 MPa	195barů / 19,5 MPa	175barů / 17,5 MPa
Vodní výkon	11 l/min (660 l/h)	8 l/min (480 l/h)	12 l/min (720 l/h)
Počet otáček motoru	1.400ot./min	1.400ot./min	1.400ot./min
Elektrická přípojka	230 V, 14 A, 50 Hz	230 V, 14 A, 50 Hz	400 V, 6,7 A, 50 Hz
Příkon / výkon	3,2 kW / 2,4 kW	3,2 kW / 2,4 kW	3,3 kW / 2,6 kW
Hmotnost bez / s bubnem pro navnutí hadice	37 kg / 39,5 kg	37 kg / 39,5 kg	37 kg / 39,5 kg
Rozsah dodávky	Č. výr.	Č. výr.	Č. výr.
Vysokotlaká hadice z ocelové tkaniny, JS ěpro modely TS	10 m (43.416)	10 m (43.416)	10 m (43.416)
Vysokotlaká hadice z ocelové tkaniny, JS ěpro modely TST	15 m (48.015)	15 m (48.015)	15 m (48.015)
Bezpečnostní vypínací pistole ‚M2000‘	(12.480)	(12.480)	(12.480)
Rotační tryska s trubkou z ušlechtilé oceli	(41.570-042)	(41.570-03)	(41.570-042)
Vario-Jet tryska s trubkou z ušlechtilé oceli	(41.156 8-042)	(41.156 8-03)	(41.156 8-042)

Výkon bez hranic

Série Profi

- Jednodílné šasi Roto-Mold zajišťuje extrémní stabilitu a robustnost
- Podvozek vhodný pro pohyb v terénu i po schodech
- Integrovaný buben pro navinutí hadice se sklopnou klikou
- 5 m připojovacího kabelu s možností navinutí
- Rotační tryska a plochá tryska s trubkou z ušlechtilé oceli
- Pouzdro pro bezpečnostní vypínací pistoli a trysky
- Systém Total-Stop
- Nádrž na vodu, odnímatelná
- Nasávání čisticích prostředků



Obr. Profi 160 TST
s bubnem pro navinutí hadice

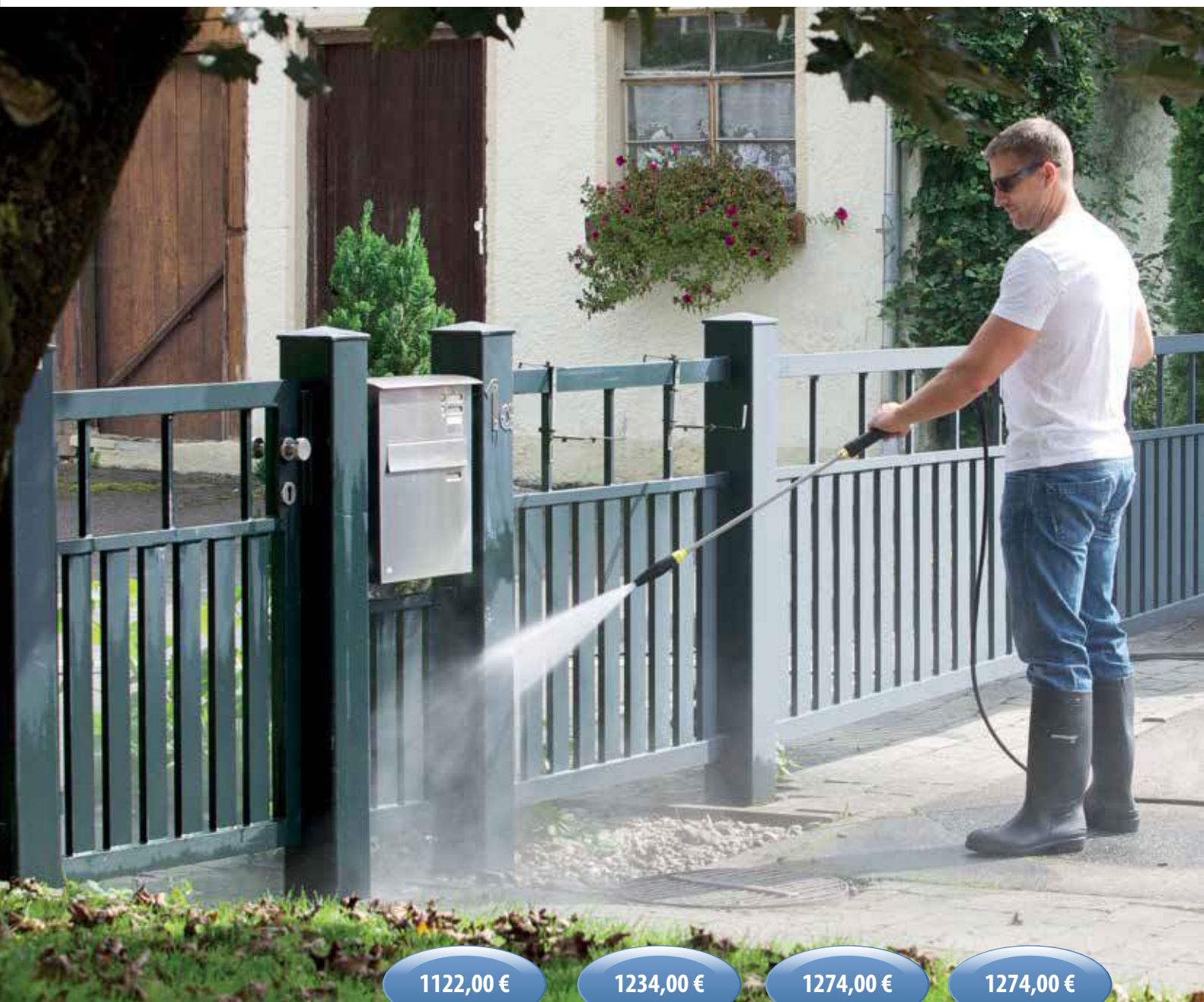

1122,00 €

1234,00 €

1274,00 €

1274,00 €

Technická data	Profi 160 TST	Profi 195 TST	Profi 175 TST	Profi 15/120 TST
Č. výr.	41.230 1	41.231 1	41.232 1	41.233 1
Pracovní tlak, plynule regulovatelný	30-140barů / 3-14 MPa	30-170barů / 3-17 MPa	30-150barů / 3-15 MPa	30-120barů / 3-12 MPa
Max. přípustný přetlak	160barů / 16 MPa	195barů / 19,5 MPa	175barů / 17,5 MPa	135barů / 13,5 MPa
Vodní výkon	11 l/min (660 l/h)	8 l/min (480 l/h)	12 l/min (720 l/h)	15 l/min (900 l/h)
Počet otáček motoru	1.400ot./min	1.400ot./min	1.400ot./min	1.400ot./min
Elektrická přípojka	230 V, 14,3 A, 50 Hz	230 V, 14,3 A, 50 Hz	400 V, 7,2 A, 50 Hz	400 V, 7,2 A, 50 Hz
Příkon / výkon	3,2 kW / 2,5 kW	3,2 kW / 2,5 kW	3,8 kW / 3,0 kW	3,8 kW / 3,0 kW
Hmotnost	45 kg	45 kg	45 kg	45 kg
Rozsah dodávky	Č. výr.	Č. výr.	Č. výr.	Č. výr.
Vysokotlaká hadice z ocelové tkaniny, 15 m, JS pro modely TST	(43.829)	(43.829)	(43.829)	(43.829)
Bezpečnostní vypínací pistole ,M2000	(12.480)	(12.480)	(12.480)	(12.480)
Rotační tryska s trubkou z ušlechtilé oceli	(41.570-042)	(41.570-03)	(41.570-042)	(41.570-07)
Plochá tryska s trubkou z ušlechtilé oceli	(12.393-M20042)	(12.393-M2003)	(12.393-M20042)	(12.393-D2507)

Kompaktní a terénu odolné

Malé quadro

- Podvozek vhodný pro pohyb v terénu
- Integrovaný buben pro navinutí hadice se sklopnou klikou
- 5 m připojovacího kabelu s možností navinutí (quadro 12/150 TST: 7,5 m)
- Rotační tryska a plochá tryska s trubkou z ušlechtilé oceli
- Držák pro bezpečnostní vypínací pistolí a trysky
- Ochrana proti nárazu vpředu a vzadu
- Systém Total-Stop
- Nádrž na vodu
- Nasávání čisticích prostředků
- Blokovací brzda



Obr. quadro 11/140 TST
s bubnem pro navinutí hadice



1268,00 €

1268,00 €

1212,00 €

Technická data	quadro 11/140 TST	quadro 9/170 TST	quadro 12/150 TST
Č. výr.	40.441 1	40.443 1	40.442 1
Pracovní tlak, plynule regulovatelný	30-140barů / 3-14 MPa	30-170barů / 3-17 MPa	30-150barů / 3-15 MPa
Max. přípustný přetlak	155barů / 15,5 MPa	190barů / 19 MPa	165barů / 16,5 MPa
Vodní výkon	11 l/min (660 l/h)	9 l/min (540 l/h)	12 l/min (720 l/h)
Objem nádrže na vodu	7 l	7 l	7 l
Počet otáček motoru	1.400ot./min	1.400ot./min	1.400ot./min
Elektrická přípojka	230 V, 14 A, 50 Hz	230 V, 14 A, 50 Hz	400 V, 6,8 A, 50 Hz
Příkon / výkon	3,3 kW / 2,4 kW	3,3 kW / 2,4 kW	3,5 kW / 2,8 kW
Hmotnost	46 kg	46 kg	46 kg
Rozsah dodávky	Č. výr.	Č. výr.	Č. výr.
Vysokotlaká hadice z ocelové tkaniny, 15 m, JS 6 pro modely TST	(40.170)	(40.170)	(40.170)
Bezpečnostní vypínací pistole ‚M2000‘	(12.480)	(12.480)	(12.480)
Rotační tryska s trubkou z ušlechtilé oceli	(41.570-045)	(41.570-03)	(41.570-045)
Plochá tryska s trubkou z ušlechtilé oceli	(12.393-M20045)	(12.393-M2003)	(12.393-M20045)

Výkonné a robustní

Střední quadro

- Podvozek vhodný pro pohyb v terénu, velká kola se širokými pneumatikami z plné gumy
- Integrovaný buben pro navinutí hadice se sklopnou klikou
- 7,5 m připojovacího kabelu s možností navinutí (quadro 599 TST: 5 m)
- Rotační tryska a plochá tryska s trubkou z ušlechtilé oceli
- Držák pro bezpečnostní vypínací pistolí a trysky
- Ochrana proti nárazu vpředu a vzadu
- Systém Total-Stop se zpožděným vypnutím motoru
- Bezpečnostní vypínání
- Nádrž na vodu
- Nasávání čisticích prostředků
- Blokovací brzda



Obr. quadro 799 TST
s bubnem pro navinutí hadice

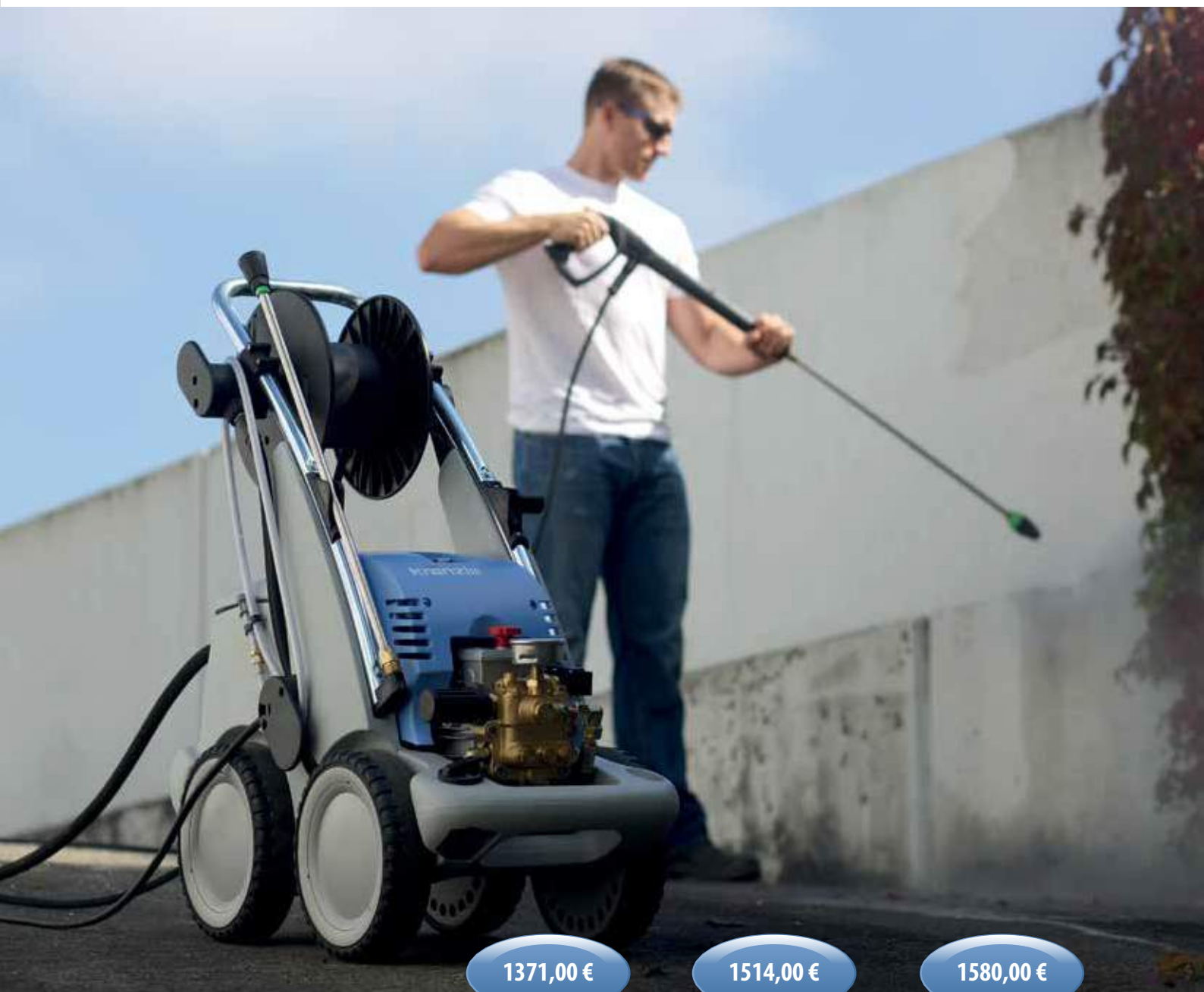

1371,00 €

1514,00 €

1580,00 €

Technická data	quadro 599 TST	quadro 799 TST	quadro 899 TST
Č. výr.	40.431	40.432	40.434
Pracovní tlak, plynule regulovatelný	30-150barů / 3-15 MPa	30-180barů / 3-18 MPa	30-150barů / 3-15 MPa
Max. přípustný přetlak	165barů / 16,5 MPa	200 barů / 20 MPa	170barů / 17 MPa
Vodní výkon	10 l/min (600 l/h)	13 l/min (780 l/h)	15 l/min (900 l/h)
Objem nádrže na vodu	10 l	10 l	10 l
Počet otáček motoru	1.400ot./min	1.400ot./min	1.400ot./min
Elektrická přípojka	230 V, 14 A, 50 Hz	400 V, 8,5 A, 50 Hz	400 V, 8,5 A, 50 Hz
Příkon / výkon	3,3 kW / 2,4 kW	5,5 kW / 4,0 kW	5,5 kW / 4,0 kW
Hmotnost	62 kg	62 kg	62 kg
Rozsah dodávky	Č. výr.	Č. výr.	Č. výr.
Vysokotlaká hadice z ocelové tkaniny pro modely TST	20 m NW 6 (43.416 1)	20 m NW 6 (43.416 1)	15 m NW 8 (44.879)
Bezpečnostní vypínací pistole ‚M2000‘	(12.480)	(12.480)	(12.480)
Rotační tryska s trubicou z ušlechtilé oceli	(46.150)	(46.150 1)	(46.150 2)
Plochá tryska s trubicou z ušlechtilé oceli	(12.392 2-M20035)	(12.392 2-M20045)	(12.392 2-D2506)

Výkon bez hranic

Velké quadro TS

- Podvozek vhodný pro pohyb v terénu, velká kola se širokými pneumatikami z plné gumy
- Podvozek je možné volitelně dodat také v provedení z ušlechtilé oceli
- 7,5 m připojovacího kabelu s možností navinutí
- Ergonomicky tvarované odnímatelné držadlo, volitelně dodávané v provedení z ušlechtilé oceli
- Rotační turbo tryska (quadro 1500 TS) a plochá tryska s trubkou z ušlechtilé oceli
- Držák pro bezpečnostní vypínací pistoli a trysky
- Ochrana proti nárazu vpředu a vzadu
- Systém Total-Stop se zpožděným vypnutím motoru
- Bezpečnostní vypínání
- Nádrž na vodu
- Nasávání čisticích prostředků
- Excentrická blokovací brzda



Obr. quadro 1200 TS
bez bubnu pro navinutí hadice



1914,00 €

2264,00 €

2264,00 €

Technická data	quadro 1000 TS	quadro 1200 TS	quadro 1500 TS
Č. výr. sestandardním podvozkom	40.421 1	40.422 1	40.426 1
Č. výr. spodvozkom z ušlechtilé oceli	40.421 9	40.422 9	40.426 9
Pracovní tlak, plynule regulovatelný	30-220barů / 3-22 MPa	30-180barů / 3-18 MPa	30-140barů / 3-14 MPa
Max. přípustný přetlak	250barů / 25 MPa	200 barů / 20 MPa	160barů / 16 MPa
Vodní výkon	16 l/min (960 l/h)	19 l/min (1.140 l/h)	25 l/min (1.500 l/h)
Objem nádrže na vodu	16 l	16 l	16 l
Počet otáček motoru	1.400ot./min	1.400ot./min	1.400ot./min
Elektrická přípojka	400 V, 12 A, 50 Hz	400 V, 12 A, 50 Hz	400 V, 12 A, 50 Hz
Příkon / výkon	7,5 kW / 5,5 kW	7,5 kW / 5,5 kW	7,5 kW / 5,5 kW
Hmotnost	82 kg	82 kg	82 kg
Rozsah dodávky	Č. výr.	Č. výr.	Č. výr.
Vysokotlaká hadice z ocelové tkaniny, 10 m, JS 8	(41.081)	(41.081)	(41.081)
Bezpečnostní vypínací pistole ‚Starlet‘	(12.320 2)	(12.320 2)	(12.320 2)
Rotační turbo tryska s trubicou z ušlechtilé oceli	-	-	(41.580-10)
Plochá tryska s trubicou z ušlechtilé oceli	(12.392 2-D2505)	(12.392 2-D2507)	(12.392 2-M2010)
Vodní filtr	-	-	(13.310)

Výkon bez hranic

Velké quadro TST

- Podvozek vhodný pro pohyb v terénu, velká kola se širokými pneumatikami z plné gumy
- Podvozek je možné volitelně dodat také v provedení z ušlechtilé oceli
- Integrovaný buben pro navinutí hadice se sklopnou klikou
- 7,5 m připojovacího kabelu s možností navinutí
- Ergonomicky tvarované odnímatelné držadlo, volitelně dodávané v provedení z ušlechtilé oceli
- Rotační turbo tryska a plochá tryska s trubicou z ušlechtilé oceli
- Držák pro bezpečnostní vypínací pistoli a trysky
- Ochrana proti nárazu vpředu a vzadu
- Systém Total-Stop se zpožděným vypnutím motoru
- Bezpečnostní vypínání
- Nádrž na vodu
- Nasávání čisticích prostředků
- Excentrická blokovací brzda



Obr. quadro 1000 TST
s bubnem pro navinutí hadice



2058,00 €

2264,00 €

2264,00 €

2264,00 €

Technická data	quadro 800 TST	quadro 1000 TST	quadro 1200 TST	quadro 1500 TST
Č. výr. sestandardním podvozkem	40.423	40.421	40.422	40.426
Č. výr. s podvozkem z ušlechtilé oceli	40.423 0	40.421 0	40.422 0	40.426 0
Pracovní tlak, plynule regulovatelný	30-250barů / 3-25 MPa	30-220barů / 3-22 MPa	30-180barů / 3-18 MPa	30-140barů / 3-14 MPa
Max. přípustný přetlak	270barů / 27 MPa	250barů / 25 MPa	200 barů / 20 MPa	160barů / 16 MPa
Vodní výkon	13,3 l/min (798 l/h)	16 l/min (960 l/h)	19 l/min (1.140 l/h)	25 l/min (1.500 l/h)
Objem nádrže na vodu	16 l	16 l	16 l	16 l
Počet otáček motoru	1.400ot./min	1.400ot./min	1.400ot./min	1.400ot./min
Elektrická přípojka	400 V, 12 A, 50 Hz	400 V, 12 A, 50 Hz	400 V, 12 A, 50 Hz	400 V, 12 A, 50 Hz
Příkon / výkon	7,5 kW / 5,5 kW	7,5 kW / 5,5 kW	7,5 kW / 5,5 kW	7,5 kW / 5,5 kW
Hmotnost	89 kg	89 kg	89 kg	89 kg
Rozsah dodávky	Č. výr.	Č. výr.	Č. výr.	Č. výr.
Vysokotlaká hadice z ocelové tkaniny, 20 m, JS 8pro modely TST	(41.083)	(41.083)	(41.083)	(41.083)
Bezpečnostní vypínací pistole ‚Starlet‘	(12.320 2)	(12.320 2)	(12.320 2)	(12.320 2)
Rotační turbo tryska s trubkou z ušlechtilé oceli	(41.072)	(41.580-05)	(41.072 7)	(41.580-11)
Plochá tryska s trubkou z ušlechtilé oceli	(12.392 2-D2504)	(12.392 2-D2505)	(12.392 2-D2507)	(12.392 2-M2011)
Vodní filtr	-	-	-	(13.310)

Kompaktní síla

Série bully

- Kompaktní konstrukce s nenáročným servisem a šetřící místo
- Extrémně stabilní a robustní šasi Roto-Mold
- Podvozek vhodný pro pohyb v terénu i po schodech
- Snadná a příjemná obsluha
- Materiál odolný proti korozi
- Integrovaný buben pro navinutí hadice se sklopnou klikou (TST)
- 7,5 m připojovacího kabelu s možností navinutí
- Pistole s bezpečnostním vypínáním a rychlospojkou
- Rotační tryska s trubicí z ušlechtilé oceli a rychlospojkovým trnem
- Plochá tryska s trubicí z ušlechtilé oceli a rychlospojkovým trnem
- Držák pro bezpečnostní vypínací pistolí a trysky
- Systém Total-Stop
- Ochrana proti nárazu



Obr. bully 980 TS
bez bubnu pro navinutí hadice



Obr. bully 980 TST
s bubnem pro navinutí hadice



1690,00 €

1690,00 €

Technická data	bully 980 TS / TST	bully 1180 TS / TST
Č. výr. bez bubnu pro navnutí hadice	40.350 1	40.351 1
Č. výr. s bubnem pro navnutí hadice	40.350	40.351
Pracovní tlak, plynule regulovatelný	30-180barů (3-18 MPa)	30-160barů (3-16 MPa)
Max. přípustný přetlak	200 barů (20 MPa)	180barů (18 MPa)
Objem nádrže na vodu	16 l/min (960 l/h)	19 l/min (1.140 l/h)
Počet otáček motoru	1.400ot./min	1.400ot./min
Elektrická přípojka	400 V, 11,5 A, 50 Hz	400 V, 11,5 A, 50 Hz
Příkon / výkon	7,0 kW / 5,0 kW	7,0 kW / 5,0 kW
Hmotnost	65 / 68 kg	65 / 68 kg
Rozsah dodávky	Č. výr.	Č. výr.
Vysokotlaká hadice z ocelové tkaniny, JS 8, pro modely TS	10 m (44.878)	10 m (44.878)
Vysokotlaká hadice z ocelové tkaniny, JS 8, pro modely TST	15 m (46.411)	15 m (46.411)
Bezpečnostní vypínací pistole ,M2000' s rychlospojkou	(12.492)	(12.492)
Rotační tryska s trubkou z ušlechtilé oceli a rychlospojkovým trnem, 1000 mm	(12.425-055)	(12.425-075)
Plochá tryska s trubkou z ušlechtilé oceli a rychlospojkovým trnem, 1000 mm	(12.420-D25055)	(12.420-D25075)

Robustní silné přístroje

Série LX

- Podvozek s robustním rámem z ocelové trubky
- Podvozek vhodný pro pohyb v terénu
- Velká kola se širokými pneumatikami z plné gumy
- Integrovaná ochrana proti nárazu
- Elektrická spínací skříň, chráněná ochranným plechem z nerezové oceli
- Ochrana proti přehřátí
- Speciální elektrický motor pro provoz s jistěním 16 A
- Nadproudová ochrana
- Excentrická blokovácí brzda
- Buben pro navnutí vysokotlaké hadice z ocelové tkaniny o délce 20 m a světlosti JS 10
- Trysky, pistole a hadice s rychlospojkovým systémem



Obr. LX 2500
s bubnem pro navnutí hadice

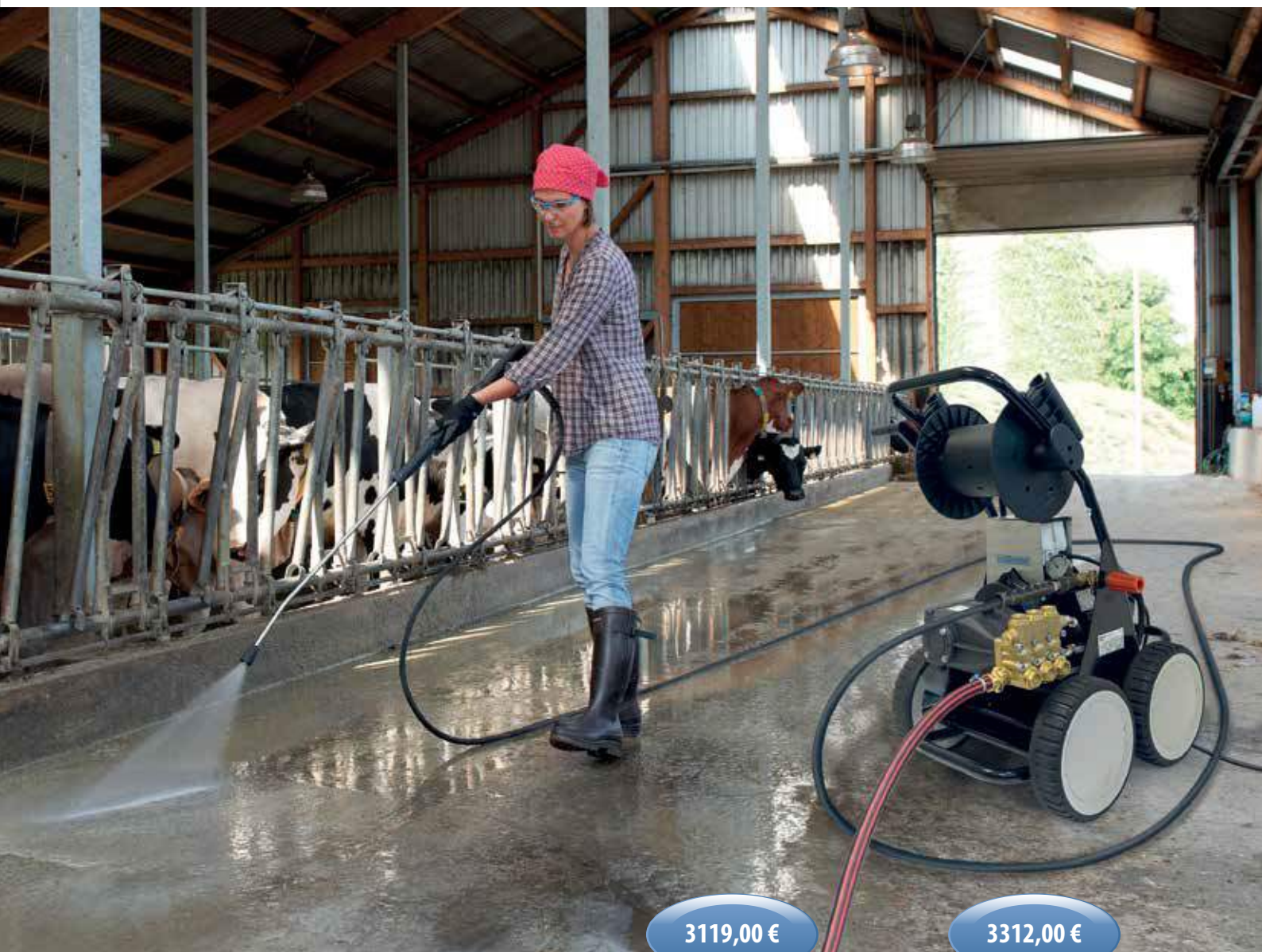

3119,00 €

3312,00 €

Technická data

	LX 2000	LX 2500
Č. výr. s bubnem pro navíjení hadice	40.830	40.840
Pracovní tlak, plynule regulovatelný	30-150 bar (3-15 MPa)	30-130 bar (3-13 MPa)
Max. přípustný přetlak	175 bar (17,5 MPa)	150 bar (15 MPa)
Vodní výkon	32 l/min (1.920 l/h)	41,5 l/min (2.490 l/h)
Počet otáček motoru	1.400ot./min	1.400ot./min
Elektrická přípojka	400 V, 14 A, 50 Hz	400 V, 14 A, 50 Hz
Příkon / výkon	9,6 kW / 7,8 kW	9,6 kW / 7,8 kW
Hmotnost bez příslušenství	125 kg	125 kg

Rozsah dodávky

	Č. výr.	Č. výr.
Vysokotlaká hadice z ocelové tkaniny, JS 10	20 m (47.702 1)	20 m (47.702 1)
Bezpečnostní vypínací pistole s rychlospojkou	Starlet (12.327 3)	Starlet (12.327 3)
Plochá tryska s trůbkou z ušlechtilé oceli a rychlospojkovým trnem	(12.420-D40125)	(12.420-D40175)
Rotální tryska turbo s trůbkou z ušlechtilé oceli 1000 mm, s vybráním k uchopení a rychlospojkovým trnem (volitelně)	(12.430-12)	(12.430-18)

Modulární systém

Série Profi-Jet

- Podvozek vhodný pro pohyb v terénu s neprůraznými koly (výjimka - přenosná verze)
- Podvozek z ušlechtilé oceli (výjimka - přenosná verze)
- Integrovaný buben pro navinutí hadice se sklopnou klikou (pro č. výr. 41.170 2, 41.182 2, 41.173 3, 41.186 2, 41.187 2)
- Rotační tryska s trubkou z ušlechtilé oceli (Profi-Jet B 10/200) a plochá tryska s regulací a trubkou z ušlechtilé oceli
- Držák pro bezpečnostní vypínací pistoli s nastavcem (výjimka - přenosná verze)
- Motor Honda s jednoduchým servisem
- Regulace otáček motoru (pro č. výr. 41.173, 41.173 3, 41.186 1, 41.186 2, 41.187 1, 41.187 2)



Obr. Profi-Jet B 13/150
přenosná verze



Obr. Profi-Jet B 16/220
s podvozkem z nerezové oceli,
bez bubnu pro navinutí hadice



Obr. Profi-Jet B 16/220
s podvozkem z nerezové oceli, bubnem pro navinutí hadice
a regulací otáček motoru

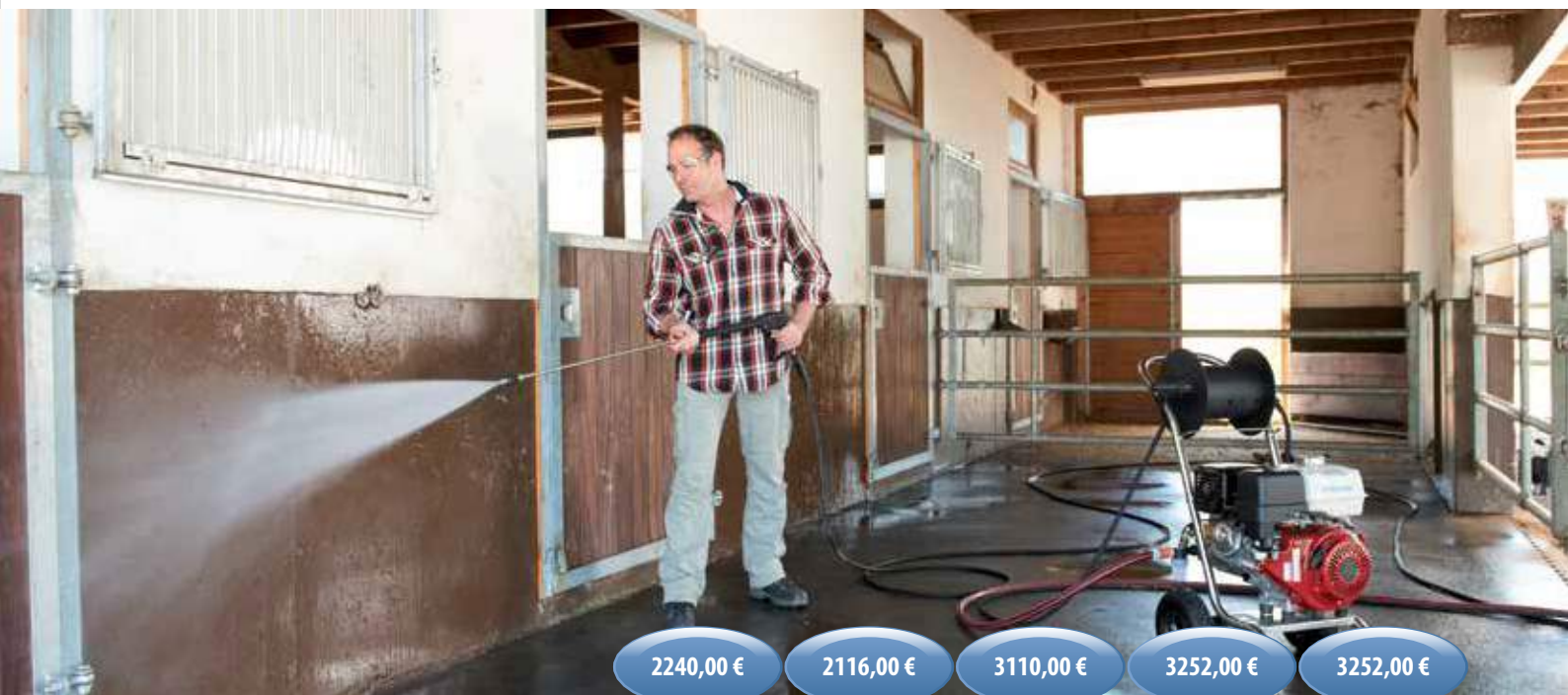

2240,00 €

2116,00 €

3110,00 €

3252,00 €

3252,00 €

Technická data
Profi-Jet B 13/150 Profi-Jet B 10/200 Profi-Jet B16/220 Profi-Jet B 20/200 Profi-Jet B 16/250

Č. výr. přenosná verze	41.170	41.182	-	-	-
Č. výr. s podvozkem z nerezové oceli	41.170 1	41.182 1	41.173 2	41.187	41.186
Č. výr. spodvozkem z nerezové oceli, a bubnem pro navinutí hadice	41.170 2	41.182 2	-	-	-
Č. výr. spodvozkem z nerezové oceli, a regulací otáček motoru	-	-	41.173	41.187 1	41.186 1
Č. výr. spodvozkem z nerezové oceli, regulací otáček motoru, a bubnem pro navinutí hadice	-	-	41.173 3	41.187 2	41.186 2
Pracovní tlak, plynule regulovatelný	30-150barů / 3-15 MPa	30-200barů / 3-20 MPa	30-200barů / 3-20 MPa	30-200barů / 3-20 MPa	30-250barů / 3-25 MPa
Max. přípustný přetlak	170barů / 17 MPa	220barů / 22 MPa	220barů / 22 MPa	220barů / 22 MPa	270barů / 27 MPa
Vodní výkon	13 l/min (780 l/h)	10 l/min (600 l/h)	16 l/min (960 l/h)	20 l/min (1.200 l/h)	16 l/min (960 l/h)
Údaje o výkonu motoru	Benzínový motor 5,5 PS Honda	Benzínový motor 6,5 PS Honda	Benzínový motor 11 PS Honda	Benzínový motor 13 PS Honda	Benzínový motor 13 PS Honda
Hmotnost (přenosná verze příp. s podvozkem z nerezové oceli)	33 kg	35 kg	64 kg	64 kg	64 kg

Rozsah dodávky

Č. výr.

Č. výr.

Č. výr.

Č. výr.

Č. výr.

Vysokotlaká hadice z ocelové tkaniny, JS 8 pro:					
přenosná verze	10 m (44.878)	10 m (41.081)	-	-	-
s podvozkem z nerezové oceli	10 m (44.878)	10 m (41.081)	10 m (41.081)	10 m (41.081)	10 m (41.081)
s podvozkem z nerezové oceli a bubnem pro navinutí hadice	20 m (41.083)	20 m (41.083)	-	-	-
s podvozkem z nerezové oceli a regulací otáček motoru	-	-	10 m (41.081)	10 m (41.081)	10 m (41.081)
s podvozkem z nerezové oceli, regulací otáček motoru a bubnem pro navinutí hadice	-	-	20 m (41.083)	20 m (41.083)	20 m (41.083)
Bezpečnostní vypínací pistole	M2000 (12.480)	M2000 (12.480)	Starlet (12.320 2)	Starlet (12.320 2)	Starlet (12.320 2)
Rotační tryska s trubkou z ušlechtilé oceli	-	(41.570-03)	-	-	-
Plochá tryska s regulací a trubkou z ušlechtilé oceli	(12.395-D2505)	(41.156 8-03) Vario-Jet	(12.395-D2505)	(12.395-D2507)	(12.395-D25045)
Vodní filtr	(13.310)	(13.310)	(13.310)	(13.310)	(13.310)

Nezávislý a silný

Kompakty s motorem Honda

- Podvozek vhodný pro pohyb v terénu, velká kola se širokými pneumatikami z plně gumy
- Integrovaný buben pro navinutí hadice se sklopnou klikou
- Rotační turbo tryska s trubkou z ušlechtilé oceli a plochá tryska s regulací a trubkou z ušlechtilé oceli
- Pouzdro pro bezpečnostní vypínací pistoli a trysky
- Velké ochranné zakrytí výfuku
- Ochrana proti nárazu vpředu a vzadu
- Regulace otáček motoru (výjimka: B 170 T a B 200 T)
- Excentrická blokovácí brzda



Obr. B 170 T
s bubnem pro navinutí hadice



2368,00 €

2588,00 €

3598,00 €

3792,00 €

3792,00 €

Technická data	B 170 T	B 200 T	B 230 T	B 240 T	B 270 T
Č. výr.	41.190 1	41.191 1	41.194 1	41.192 1	41.193 1
Pracovní tlak, plynule regulovatelný	30-150barů / 3-15 MPa	30-180barů / 3-18 MPa	30-200barů / 3-20 MPa	30-220barů / 3-22 MPa	30-240barů / 3-24 MPa
Max. přípustný přetlak	170barů / 17 MPa	200 barů / 20 MPa	230barů / 23 MPa	240barů / 24 MPa	270barů / 27 MPa
Vodní výkon	12,5 l/min (750 l/h)	12,5 l/min (750 l/h)	20 l/min (1.200 l/h)	16 l/min (960 l/h)	16 l/min (960 l/h)
Údaje o výkonu motoru	Benzínový motor Honda GX160	Benzínový motor Honda GX200	Benzínový motor Honda GX390	Benzínový motor Honda GX340	Benzínový motor Honda GX390
Hmotnost	68 kg	68 kg	93 kg	93 kg	93 kg
Rozsah dodávky	Č. výr.	Č. výr.	Č. výr.	Č. výr.	Č. výr.
Vysokotlaká hadice z ocelové tkaniny, 20 m, JS 8 pro modely T	(41.083)	(41.083)	(41.083)	(41.083)	(41.083)
Bezpečnostní vypínací pistole	M2000 (12.489)	M2000 (12.489)	Starlet (12.320 2)	Starlet (12.320 2)	Starlet (12.320 2)
Rotační turbo tryska s trubkou z ušlechtilé oceli	(41.580-05)	(41.072 3)	(41.072 7)	(41.580-05)	(41.072 3)
Plochá tryska s regulací a trubkou z ušlechtilé oceli	(12.395-D2505)	(12.395-D25045)	(12.395-D2507)	(12.395-D2505)	(12.395-D25045)
Vodní filtr	(13.310)	(13.310)	(13.310)	(13.310)	(13.310)

Kvalita „Made in Germany“:

System Kränzle-therm stanovuje svými technickými přednostmi nové standardy!

Vysokotlaké horkovodní čisticí přístroje Kränzle-therm v sobě spojují velké množství technických inovací vyvinutých firmou Kränzle, které přispívají ke spolehlivému provozu, k bezpečnosti přístroje a v neposlední řadě zjednodušují i obsluhu a servis.

Přístroje Kränzle-therm pracují s mimořádnou provozní bezpečností, s ohledem na životní prostředí, čistě a tiše.

Přístroje Kränzle-therm ztělesňují nejnovější stav techniky a bezpečnosti.

Optická kontrola plamene

Přístroje Kränzle-therm s naftovým ohřevem jsou vybaveny optickou kontrolou plamene (výjimkou je therm CA). Nad spalovací komorou se nachází fotobuňka, která je spojena s centrální řídicí elektronikou. Jakmile fotobuňka zaregistruje, že plamen hořáku zhasl, ačkoliv je přívod paliva v pořádku, uzavře se během krátké doby přívod paliva a na displeji termostatu se objeví chybové hlášení (výjimkou je therm CA/C).



Počítadlo provozních hodin

V digitálních termostatech vysokotlakých horkovodních čisticích přístrojů Kränzle-therm je zabudováno počítadlo provozních hodin (výjimkou je therm CA/C). Stlačí-li se tlačítko °C nebo tlačítko % na dobu delší než 2 sekundy, objeví se na displeji po sobě vždy na dobu 5 sekund počet provozních hodin čerpadla a počet provozních hodin hořáku. Toto zobrazení zjednodušuje např. stanovení servisních intervalů.



Bezpečnostní zařízení

- Ventil pro plynulou regulaci velikosti tlaku a množství vody. Tento ventil umožňuje i beztlaký bypasový provoz.
- Bezpečnostní ventil, který chrání stroj před nepřijatelně vysokým přetlakem.
- Čidlo průtoku, které při nedostatku vody vypne naftový hořák a zabrání tak přehřátí topné komory.
- Tlakový spínač, který řídí odpojení hořáku a povolí spalování pouze při dostupném pracovním tlaku.
- Druhý speciální diferenciální tlakový spínač, který umožní automatické odpojení přístroje, pokud je bezpečnostní vypínací pistole uzavřena na dobu delší než 30 sekund.
- Nadproudová ochrana, která vypne vysokotlaký čisticí přístroj při přehnaně vysokém příkonu nebo přetížení.

Veškeré komponenty se již milionkrát osvědčily u jiných přístrojů.





Regulovatelný výkon hořáku

Přístroje Kränzle-therm s naftovým ohřevem jsou vybaveny digitálním termostatem, který nyní umožňuje 2 druhy provozu (výjimkou je therm CA/C).

Druh provozu 1: Termostatická regulace °C

Požadovaná hodnota teploty ve °C může být předvolena pomocí tlačítek (+ -). Termostat měří teplotu vody u výstupu z topné spirály a zapíná nebo vypíná hořák na základě předem zadaných hodnot. Změřená hodnota teploty vody ve °C se objeví na displeji (zobrazení skutečné hodnoty).

Druh provozu 2: Výkon hořáku %

Výkon hořáku v % může být předvolen pomocí tlačítek (+ -). Hořák je zapínán a vypínán na základě zadání požadovaných hodnot s příslušnou frekvencí.

Měří se teplota vody na výstupu topné spirály, která se v °C objeví na displeji (skutečná hodnota). Teplota vyplývá z právě nastavené hodnoty pracovního tlaku a výkonu hořáku, který je uveden na displeji.

Druh provozu 2 má oproti provozu 1 tu výhodu, že po určení parametrů může být teplota udržována na stejné úrovni s odchylkou +/- 1°C. A to i při provozu se sníženým tlakem vody a nízkou teplotou, tak jak je to např. potřebné při mytí zvířat. Všechny poslední zvolené hodnoty zůstanou v paměti termostatu.

Modely série therm CA a C jsou vybaveny analogovým otočným termostatem (regulační oblast 30 - 155°C).

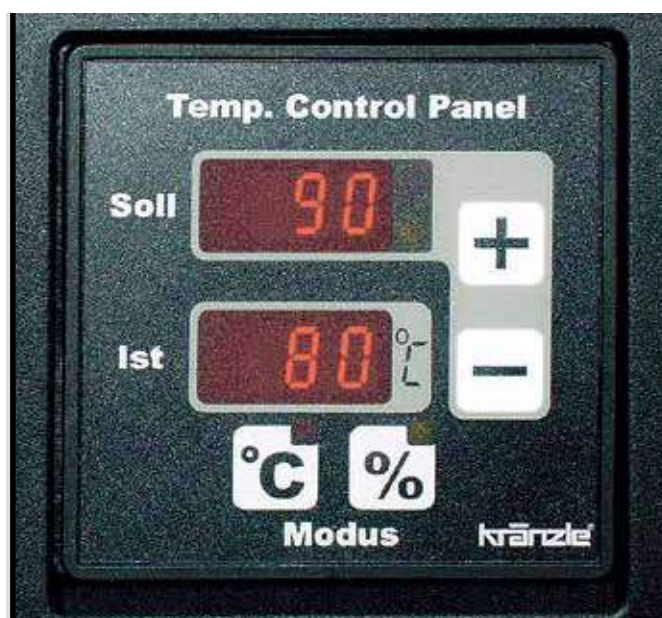

Kompaktní a výkonné provedení s naftovým ohřevem

Série therm CA

- Podvozek vhodný pro pohyb v terénu, velká kola se širokými pneumatikami z plné gumy
- Integrovaný buben pro navinutí hadice se sklopnou klikou (volitelně)
- 7,5 m připojovacího kabelu s možností navinutí (therm CA 11/130: 5 m)
- Bezpečnostní vypínací pistole „M2000“ kompaktní s trubicí z ušlechtilé oceli a plochou tryskou
- Držák pro bezpečnostní vypínací pistoli s tryskou
- Ochrana proti nárazu vpředu a vzadu
- Systém Total-Stop
- Kontrola průtoku
- Předběžné provzdušnění spalovací komory
- Nasávání čisticích prostředků
- Blokovácí brzda



Obr. therm CA 12/150
s bubnem pro navinutí hadice



Obr. therm CA 12/150
bez bubnu pro navinutí hadice



3256,00 €

3256,00 €

3537,00 €

Technická data	therm CA 11/130	therm CA 12/150	therm CA 15/120
Č. výr. bez bubnu pro navinutí hadice	41.460	41.461	41.462
Č. výr. s bubnem pro navinutí hadice	41.460 1	41.461 1	41.462 1
Pracovní tlak, plynule regulovatelný	30-130barů / 3-13 MPa	30-150barů / 3-15 MPa	30-120barů / 3-12 MPa
Max. přípustný přetlak	145barů / 14,5 MPa	170barů / 17 MPa	135barů / 13,5 MPa
Vodní výkon	11 l/min (660 l/h)	12 l/min (720 l/h)	15 l/min (900 l/h)
Ohřev vysokotlaké vody (přívod 12 °C), plynule regulovatelný	12 - 82 °C	12 - 80 °C	12 - 80 °C
Parní provoz	max. 140 °C	max. 140 °C	max. 150 °C
Topný výkon	55 kW	58 kW	65 kW
Nádrž na palivo s kontrolou zásoby	25 l	25 l	25 l
Počet otáček motoru	1.400ot./min	1.400ot./min	1.400ot./min
Elektrická přípojka	230 V, 15,0 A, 50 Hz	400 V, 7,2 A, 50 Hz	400 V, 7,2 A, 50 Hz
Příkon / výkon	3,4 kW / 2,3 kW	3,8 kW / 3,0 kW	3,8 kW / 3,0 kW
Hmotnost s bubnem pro navinutí hadice	171 kg	172 kg	181 kg
Rozsah dodávky	Č. výr.	Č. výr.	Č. výr.
Vysokotlaká hadice z ocelové tkaniny, JS 8, pro model bez bubnu	10 m (44.878)	10 m (44.878)	10 m (44.878)
Vysokotlaká hadice z ocelové tkaniny, JS 8, pro model s bubnem	15 m (44.879)	15 m (44.879)	15 m (44.879)
Bezpečnostní vypínací pistole ‚M2000‘ kompaktní s trubkou z ušlechtilé oceli a plochou tryskou	(12.486-D25045)	(12.486-D25045)	(12.486-D2507)
Vodní filtr	(13.310)	(13.310)	(13.310)

Kompaktní s naftovým ohřevem a maximální bezpečností

Série therm C

- Podvozek vhodný pro pohyb v terénu, velká kola se širokými pneumatikami z plné gumy
- Integrovaný buben pro navinutí hadice se sklopnou klikou (volitelně)
- 7,5 m přípojovacího kabelu s možností navinutí (therm C 11/130: 5 m)
- Bezpečnostní vypínací pistole „M2000“ kompaktní s trubicí z ušlechtilé oceli a plochou tryskou
- Držák pro bezpečnostní vypínací pistoli s tryskou
- Ochrana proti nárazu vpředu a vzadu
- Systém Total-Stop se zpožděným vypnutím motoru
- Bezpečnostní vypínání
- Kontrola průtoku
- Předběžné provzdušnění spalovací komory
- Optická kontrola plamene
- Pojistný termostat, spustí se při překročení teploty spalin 260 °C
- 4-násobný ochranný systém s ochranou proti přetížení
- Vypínání hořáku při nedostatku nafty
- Nasávání čisticích prostředků
- Blokovací brzda



Obr. therm C 11/130
s bubnem pro navinutí hadice



Obr. therm C 11/130
bez bubnu pro navinutí hadice



3537,00 €

3537,00 €

3537,00 €

Technická data	therm C 11/130	therm C 13/180	therm C 15/150
Č. výr. bez bubnu pro navnutí hadice	41.442	41.441	41.440
Č. výr. s bubnem pro navnutí hadice	41.442 1	41.441 1	41.440 1
Pracovní tlak, plynule regulovatelný	30-130barů / 3-13 MPa	30-180barů / 3-18 MPa	30-150barů / 3-15 MPa
Max. přípustný přetlak	145barů / 14,5 MPa	200 barů / 20 MPa	170barů / 17 MPa
Vodní výkon	11 l/min (660 l/h)	13 l/min (780 l/h)	15 l/min (900 l/h)
Ohřev vysokotlaké vody (přívod 12 °C), plynule regulovatelný	12 - 80 °C	12 - 80 °C	12 - 80 °C
Parní provoz	max. 140 °C	max. 150 °C	max. 150 °C
Topný výkon	55 kW	60 kW	65 kW
Nádrž na palivo s kontrolou zásoby	25 l	25 l	25 l
Počet otáček motoru	1.400ot./min	1.400ot./min	1.400ot./min
Elektrická přípojka	230 V, 15,0 A, 50 Hz	400 V, 8,7 A, 50 Hz	400 V, 8,7 A, 50 Hz
Příkon / výkon	3,4 kW / 2,3 kW	4,8 kW / 4,0 kW	4,8 kW / 4,0 kW
Hmotnost s bubnem pro navnutí hadice	179 kg	179 kg	179 kg
Rozsah dodávky	Č. výr.	Č. výr.	Č. výr.
Vysokotlaká hadice z ocelové tkaniny, JS 8, pro model bez bubnu	10 m (44.878)	10 m (44.878)	10 m (44.878)
Vysokotlaká hadice z ocelové tkaniny, JS 8, pro model s bubnem	15 m (44.879)	15 m (44.879)	15 m (44.879)
Bezpečnostní vypínač pistole ‚M2000‘ kompaktní s trubkou z ušlechtilé oceli a plochou tryskou	(12.486-D25045)	(12.486-D25045)	(12.486-D25055)
Vodní filtr	(13.310)	(13.310)	(13.310)

Naftový ohřev a kompletní výbava pro nejvyšší nároky

Série therm-1

- Podvozek vhodný pro pohyb v terénu, velká kola se širokými pneumatikami z plné gumy
- Integrovaný buben pro navinutí hadice se sklopnou klikou (volitelně)
- 7,5 m přípojovacího kabelu s možností navinutí (therm 635-1: 5 m)
- Plochá tryska s trubkou z ušlechtilé oceli
- Pouzdro pro bezpečnostní vypínací pistolí a trysky
- Systém Total-Stop se zpožděným vypnutím motoru
- Bezpečnostní vypínání
- Kontrola průtoku
- Předběžné provzdušnění spalovací komory
- Optická kontrola plamene
- Pojistný termostat, spustí se při překročení teploty spalin 260 °C
- 4-násobný ochranný systém s ochranou proti přetížení
- Vypínání hořáku při nedostatku nafty
- Počítadlo provozních hodin
- Nasávání čisticích prostředků
- Excentrická blokovácí brzda



Obr. therm 895-1
s bubnem pro navinutí hadice



Obr. therm 895-1
bez bubnu pro navinutí hadice



3742,00 €

4042,00 €

4058,00 €

4355,00 €

4058,00 €

Technická data

	therm 635-1	therm 875-1	therm 895-1	therm 1165-1	therm 1525-1
Č. výr. bez bubnu pro navití hadice	41.349	41.342	41.352	41.353	41.348
Č. výr. s bubnem pro navití hadice	41.349 1	41.342 1	41.352 1	41.353 1	41.348 1
Pracovní tlak, plynule regulovatelný	30-130barů / 3-13 MPa	30-175barů / 3-17,5 MPa	30-195barů / 3-19,5 MPa	30-165barů / 3-16,5 MPa	30-125barů / 3-12,5 MPa
Max. přípustný přetlak	145barů / 14,5 MPa	190barů / 19 MPa	215barů / 21,5 MPa	180barů / 18 MPa	140barů / 14 MPa
Vodní výkon	10,6 l/min (635 l/h)	14,6 l/min (875 l/h)	14,9 l/min (895 l/h)	19,4 l/min (1.165 l/h)	25 l/min (1.500 l/h)
Ohřev vysokotlaké vody (přívod 12 °C), plynule regulovatelný	12 - 89 °C	12 - 87 °C	12 - 86 °C	12 - 82 °C	12 - 65 °C
Parní provoz	max. 145 °C	max. 155 °C	max. 155 °C	max. 155 °C	max. 140 °C
Topný výkon	55 kW	60 kW	65 kW	78 kW	84 kW
Nádrž na palivo s kontrolou zásoby	25 l	25 l	25 l	25 l	25 l
Počet otáček motoru	1.400ot./min	1.400ot./min	1.400ot./min	1.400ot./min	1.400ot./min
Elektrická přípojka	230 V, 15 A, 50 Hz	400 V, 8,7 A, 50 Hz	400 V, 12 A, 50 Hz	400 V, 12 A, 50 Hz	400 V, 12 A, 50 Hz
Příkon / výkon	3,4 kW / 2,3 kW	4,8 kW / 4,0 kW	7,5 kW / 5,5 kW	7,5 kW / 5,5 kW	7,5 kW / 5,5 kW
Hmotnost s bubnem pro navití hadice	218 kg	218 kg	223 kg	223 kg	228 kg

Rozsah dodávky

	Č. výr.	Č. výr.	Č. výr.	Č. výr.	Č. výr.
Vysokotlaká hadice z ocelové tkaniny, JS 8 pro modely bez bubnu	10 m (41.081)	10 m (41.081)	10 m (41.081)	10 m (41.081)	10 m (41.081)
Vysokotlaká hadice z ocelové tkaniny, JS 8 pro modely s bubnem	20 m (44.381 2)	20 m (44.381 2)	20 m (44.381 2)	20 m (44.381 2)	20 m (44.381 2)
Bezpečnostní vypínací pistole „Starlet“	(12.320 2)	(12.320 2)	(12.320 2)	(12.320 2)	(12.320 2)
Plochá tryska s trubkou z ušlechtilé oceli	(12.392 2-D25045)	(12.392 2-D25045)	(12.392 2-D25045)	(12.392 2-D2507)	(12.392 2-M20125)
Vodní filtr	(13.310)	(13.310)	(13.310)	(13.310)	(13.310)

Provedení s elektrickým ohřevem

Série therm E-M*

- Podvozek vhodný pro pohyb v terénu, velká kola se širokými pneumatikami z plné gumy
- Integrovaný buben pro navinutí hadice se sklopnou klikou (volitelně)
- 7,5 m přípojovacího kabelu
- Plochá tryska s trůbkou z ušlechtilé oceli
- Pouzdro pro bezpečnostní vypínací pistolí a trysky
- Elektrický ohřev
- Systém Total-Stop se zpožděným vypnutím motoru
- Bezpečnostní vypínání
- Kontrola průtoku
- 4-násobný ochranný systém s ochranou proti přetížení
- Počítadlo provozních hodin
- Nasávání čisticích prostředků
- Excentrická blokovácí brzda

* K dispozici do vyprodání zásob!



Obr. therm 602 E-M 18
s bubnem pro navinutí hadice



Obr. therm 602 E-M 18
bez bubnu pro navinutí
hadice



6433,00 €

6433,00 €

6890,00 €

7910,00 €

Technická data

	therm 602 E-M 18	therm 602 E-M 24	therm 602 E-M 36	therm 872 E-M 48
Č. výr. bez bubnu pro navití hadice	41.360	41.361	41.362	41.363
Č. výr. s bubnem pro navití hadice	41.360 1	41.361 1	41.362 1	41.363 1
Pracovní tlak, plynule regulovatelný – velikost trysky 25045 ●	30-100barů / 3-10 MPa	30-100barů / 3-10 MPa	30-100barů / 3-10 MPa	30-170barů / 3-17 MPa
Pracovní tlak, plynule regulovatelný – velikost trysky 25030	30-160barů / 3-16 MPa	30-160barů / 3-16 MPa	30-160barů / 3-16 MPa	-
Vodní výkon – velikost trysky 25045 ●	10 l/min (600 l/h)	10 l/min (600 l/h)	10 l/min (600 l/h)	14,5 l/min (870 l/h)
Vodní výkon – velikost trysky 25030	8,6 l/min (516 l/h)	8,6 l/min (516 l/h)	8,6 l/min (516 l/h)	-
Ohřev vysokotlaké vody (přívod 12 °C), plynule regulovatelný – velikost trysky 25045 ●	38 °C	47 °C	64 °C	60 °C
Ohřev vysokotlaké vody (přívod 12 °C), plynule regulovatelný – velikost trysky 25030	42 °C	52 °C	72 °C	-
Topný výkon	18 kW	24 kW	36 kW	48 kW
Počet otáček motoru	1.400ot./min	1.400ot./min	1.400ot./min	1.400ot./min
Elektrická přípojka	400 V, 32,6 A, 50 Hz	400 V, 41,2 A, 50 Hz	400 V, 58,6 A, 50 Hz	400 V, 80 A, 50 Hz
Přípojka / jištění	20,6 kW / 50 A	26,6 kW / 63 A	38,6 kW / 80 A	53,5 kW / 80 A
Hmotnost E-M s bubnem pro navití hadice	178 kg	178 kg	178 kg	178 kg

Rozsah dodávky

	Č. výr.	Č. výr.	Č. výr.	Č. výr.
Vysokotlaká hadice z ocelové tkaniny, JS 8 pro modely bez bubnu	10 m (41.081)	10 m (41.081)	10 m (41.081)	10 m (41.081)
Vysokotlaká hadice z ocelové tkaniny, JS 8 pro modely s bubnem	20 m (44.381 2)	20 m (44.381 2)	20 m (44.381 2)	20 m (44.381 2)
Bezpečnostní vypínací pistole „Starlet“	(12.320 2)	(12.320 2)	(12.320 2)	(12.320 2)
Plochá tryska s trubicou z ušlechtilé oceli	(12.392 2-D25045)	(12.392 2-D25045)	(12.392 2-D25045)	(12.392 2-D25045)
Vodní filtr	(13.310)	(13.310)	(13.310)	(13.310)

Při objednání uveďte velikost trysky nebo pracovní tlak.

Stacionární řešení se skvělým designem

Stacionární studenovodní série W*

- Kryt z ušlechtilé oceli
- Mincovník a dálkové ovládání pro různé čisticí programy (volitelně)
- 7,5 m připojovacího kabelu (W 11/135: 5 m)
- Plochá tryska s regulací a trůbkou z ušlechtilé oceli
- K dodání volitelně s kontrolou průtoku a přímým připojením na vodovodní řád (2 - 8 barů) bez vyrovnávací nádrže na vodu nebo s vyrovnávací nádrží na vodu s tlakovou přípojkou vodovodního řádu (2 - 5 barů)
- Systém Total-Stop se zpožděným vypnutím motoru
- Bezpečnostní vypínání
- Nasávání čisticích prostředků (výjimka: W 11/135, W 19/180)
- Automatický naviják pro až 28 m dlouhou vysokotlakou hadici z ocelové tkaniny (volitelně)

* K dispozici do vyprodání zásob!



Obr. W 15/220



2732,00 €

3152,00 €

2865,00 €

2865,00 €

Technická data

	W 11/135	W 13/250	W 15/220	W 19/180
Č. výr.s kontrolou průtoku	41.312	41.308	41.309	41.310
Č. výr.s vyrovnávací drží na vodu	41.312 1	41.308 1	41.309 1	41.310 1
Pracovní tlak, plynule regulovatelný	30-135barů / 3-13,5 MPa	30-250barů / 3-25 MPa	30-220barů / 3-22 MPa	30-180barů / 3-18 MPa
Max. přípustný přetlak	150barů / 15 MPa	270barů / 27 MPa	250barů / 25 MPa	200barů / 20 MPa
Vodní výkon	11 l/min (660 l/h)	13 l/min (780 l/h)	15 l/min (900 l/h)	19 l/min (1.140 l/h)
Počet otáček motoru	1.400ot./min	1.400ot./min	1.400ot./min	1.400ot./min
Elektrická přípojka	230 V, 14 A, 50 Hz	400 V, 12 A, 50 Hz	400 V, 12 A, 50 Hz	400 V, 12 A, 50 Hz
Příkon / výkon	3,3 kW / 2,4 kW	7,5 kW / 5,5 kW	7,5 kW / 5,5 kW	7,5 kW / 5,5 kW
Hmotnost	60 kg	80 kg	80 kg	80 kg

Rozsah dodávky

	Č. výr.	Č. výr.	Č. výr.	Č. výr.
Vysokotlaká hadice z ocelové tkaniny, 10 m, JS 8	(41.081)	(41.081)	(41.081)	(41.081)
Bezpečnostní vypínací pistole „Starlet“	(12.320 2)	(12.320 2)	(12.320 2)	(12.320 2)
Plochá tryska s regulací a trubicou z ušlechtilé oceli	(12.701-M20042)	(12.395-D2504)	(12.395-D2505)	(12.395-D2507)
Vodní filtr	(13.310)	(13.310)	(13.310)	(13.310)

Elegán s naftovým ohřevem, z ušlechtilé oceli a promyšleným technickým řešením

Stacionární horkovodní série therm ST*

- Kryt z ušlechtilé oceli
- Mincovník a dálkové ovládání pro různé čisticí programy (volitelně)
- 7,5 m přípojovacího kabelu
- Plochá tryska s trubicí z ušlechtilé oceli
- Systém Total-Stop se zpožděným vypnutím motoru
- Bezpečnostní vypínání
- Kontrola průtoku
- Předběžné provzdušnění spalovací komory
- Optická kontrola plamene
- Pojistný termostat, spustí se při překročení teploty spalin nad 230 °C
- 4-násobný ochranný systém s ochranou proti přetížení
- Vypínání hořáku při nedostatku nafty
- Počítadlo provozních hodin
- Spínač čerpadla na čisticí prostředky
- Komínek pro odvod zplodin Ø 200 mm
- Nasávání čisticích prostředků
- Automatický naviják pro až 28 m dlouhou vysokotlakou hadici z ocelové tkaniny (volitelně)

*** K dispozici do vyprodání zásob!**



Obr. therm 895 ST



8992,00 €

9328,00 €

Technická data

	therm 895 ST	therm 1165 ST
Č. výr.	41.352 5	41.353 5
Pracovní tlak, plynule regulovatelný	30-195barů / 3-19,5 MPa	30-165barů / 3-16,5 MPa
Max. přípustný přetlak	215barů / 21,5 MPa	180barů / 18 MPa
Vodní výkon	14,9 l/min (895 l/h)	19,4 l/min (1.165 l/h)
Ohřev vysokotlaké vody (přívod 12 °C), plynule regulovatelný	12 - 86 °C	12 - 82 °C
Parní provoz	max. 155 °C	max. 155 °C
Topný výkon	65 kW	78 kW
Nádrž na palivo s kontrolou zásoby	25 l	25 l
Počet otáček motoru	1.400ot./min	1.400ot./min
Elektrická přípojka	400 V, 12 A, 50 Hz	400 V, 12 A, 50 Hz
Příkon / výkon	7,5 kW / 5,5 kW	7,5 kW / 5,5 kW
Hmotnost	235 kg	240 kg

Rozsah dodávky

	Č. výr.	Č. výr.
Vysokotlaká hadice z ocelové tkaniny, 10 m, JS 8	(41.081)	(41.081)
Bezpečnostní vypínací pistole „Starlet“	(12.320 2)	(12.320 2)
Plochá tryska s trubkou z ušlechtilé oceli	(12.392 2-D25045)	(12.392 2-D2507)
Vodní filtr	(13.310)	(13.310)

Provedení s elektrickým ohřevem

Stacionární horkovodní série therm E-ST*

- Kryt z ušlechtilé oceli
- Mincovník a dálkové ovládání pro různé čisticí programy (volitelně)
- 3 m přípojovacího kabelu bez zástrčky
- Plochá tryska s trubicí z ušlechtilé oceli
- Elektrický ohřev
- Systém Total-Stop se zpožděným vypnutím motoru
- Bezpečnostní vypínání
- Kontrola průtoku
- 4-násobný ochranný systém s ochranou proti přetížení
- Počítadlo provozních hodin
- Nasávání čisticích prostředků
- Automatický naviják pro až 28 m dlouhou vysokotlakou hadici z ocelové tkaniny (volitelně)

*** K dispozici do vyprodání zásob!**



Obr. therm 891 E-ST 48



8719,00 €

8719,00 €

9219,00 €

9328,00 €

9624,00 €

Technická data

	therm 601 E-ST 18	therm 601 E-ST 24	therm 601 E-ST 36	therm 871 E-ST 48	therm 891 E-ST 48
Č. výr.	41.358 5	41.358 6	41.358 7	41.358 9	41.358 8
Pracovní tlak, plynule regulovatelný – velikost trysky 25045 ●	30-100barů / 3-10 MPa	30-100barů / 3-10 MPa	30-100barů / 3-10 MPa	30-170barů / 3-17 MPa	30-220barů / 3-22 MPa
Pracovní tlak, plynule regulovatelný – velikost trysky 25030	30-160barů / 3-16 MPa	30-160barů / 3-16 MPa	30-160barů / 3-16 MPa	–	–
Vodní výkon – velikost trysky 25045 ●	10 l/min (600 l/h)	10 l/min (600 l/h)	10 l/min (600 l/h)	14,5 l/min (870 l/h)	15 l/min (900 l/h)
Vodní výkon – velikost trysky 25030	8,6 l/min (516 l/h)	8,6 l/min (516 l/h)	8,6 l/min (516 l/h)	–	–
Ohřev vysokotlaké vody (přívod 12 °C), plynule regulovatelný – velikost trysky 25045 ●	38 °C	47 °C	64 °C	60 °C	58 °C
Ohřev vysokotlaké vody (přívod 12 °C), plynule regulovatelný – velikost trysky 25030	42 °C	52 °C	72 °C	–	–
Topný výkon	18 kW	24 kW	36 kW	48 kW	48 kW
Počet otáček motoru	1.400ot./min	1.400ot./min	1.400ot./min	1.400ot./min	1.400ot./min
Elektrická přípojka	400 V, 32,6 A, 50 Hz	400 V, 41,2 A, 50 Hz	400 V, 58,6 A, 50 Hz	400 V, 75 A, 50 Hz	400 V, 81 A, 50 Hz
Přípojka / jištění	20,6 kW / 50 A	26,6 kW / 63 A	38,6 kW / 80 A	54 kW / 80 A	56 kW / 100 A
Hmotnost	130 kg	130 kg	140 kg	140 kg	140 kg

Rozsah dodávky

	Č. výr.	Č. výr.	Č. výr.	Č. výr.	Č. výr.
Vysokotlaká hadice z ocelové tkaniny, 10 m, JS 8	(41.081)	(41.081)	(41.081)	(41.081)	(41.081)
Bezpečnostní vypínací pistole „Starlet“	(12.320 2)	(12.320 2)	(12.320 2)	(12.320 2)	(12.320 2)
Plochá tryska s trubkou z ušlechtilé oceli	(12.392 2-D25045)	(12.392 2-D25045)	(12.392 2-D25045)	(12.392 2-D25045)	(12.392 2-D25045)
Vodní filtr	(13.310)	(13.310)	(13.310)	(13.310)	(13.310)

Při objednání uveďte velikost trysky nebo pracovní tlak.

Kvalita „Made in Germany“:

System Kränzle-Ventos okouzlí špičkovými technologiemi při mokrém a suchém vysávání

Vysavače k mokrému a suchému vysávání řady Ventos jsou nejlepším příkladem inovativního myšlení značky Kränzle. Promyšlený princip konstrukce maximalizuje prostor k instalaci filtračního sáčku, ale navíc nabízí díky řadě technických detailů maximální funkčnost, sací sílu a stabilitu.

Díky tomu má vysávání v průmyslu, řemeslné výrobě, doma i na statku profesionální rozměr.

Optimálně využitelný objem při suchém vysávání

Nový inovativní konstrukční princip maximalizuje prostor určený pro filtrační sáček.

Filtrační sáček může v nádrži pojmout podstatně větší prostor než filtrační sáčky ve srovnatelných přístrojích.

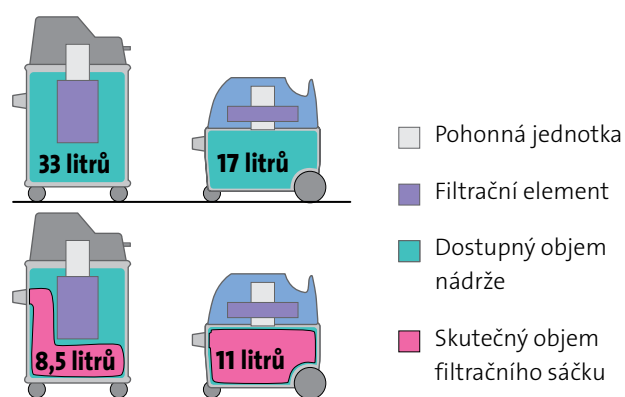

Běžný průmyslový vysavač Ventos 20 E/L

Přístrojová zásuvka se zapínací a vypínací automatikou

Přístrojová zásuvka umožňuje přímé napojení elektropřístrojů s odsáváním. Elektronika zapíná turbínu, připojený elektropřístroj se zapíná s časovým zpožděním a zabraňuje se tak proudovým rázům a možnému vypnutí pojistek. Zpoždění po vypnutí elektropřístroje zajišťuje, aby se s doběhem turbíny vysál z nasávací hadice zbytkový prach a hadice tak mohla být odložena vždy čistá.



Elektronická regulace turbíny – sací síly

Regulace turbíny zajišťuje, aby sací výkon byl jen tak vysoký, jak je nutné. Navíc zabraňuje tomu, aby napojené sací nástavce nebo brusné nástroje nezůstaly následkem příliš vysokého sacího výkonu na hladkých podkladech 'přilepené'.





Filtrační elementy z netkané tkaniny PES / elektronická kontrola úrovně hladiny

Filtrační elementy jsou nešpinivé, lze je prát a mají extrémně dlouhou životnost. Mohou být bez problémů vyměněny bez použití nástrojů. Mokrý vysávání je možné bez výměny hlavní filtrační vložky. Při nasávání kapalin vypnou 2 elektrody při dosažení maximální hladiny kapaliny automaticky turbínu.



Možnost vyfukování vzduchu

Vysavače nečistot v kapalném / suchém stavu Ventos jsou sériově vybaveny možností vyfukování vzduchu.



Držák pro uchycení příslušenství

Na zadní straně pouzdra přístroje se nalézá praktický držák s úchyty pro sériové příslušenství, které je tak možné mít neustále s sebou, je stále připraveno k použití a v případě potřeby je možné jej rychle vyměnit.



Vysoký komfort při manipulaci a vysoká stabilita

Díky mimořádně kompaktnímu a zaoblenému designu mohou být nové přístroje Ventos pohodlně přenášeny a transportovány i na schodech a lešení. Kompaktní konstrukce s nízkým těžištěm zaručuje bezpečnou stabilitu i na nerovných podkladech stejně jako při transportu ve vozidle.



Kompaktní, obratné a silné

Vysavače k mokrému a suchému vysávání řady Ventos

- Ergonomické držadlo pro přenášení a pro pojezd, zapustitelné
- Velká kola s pevnou ocelovou osou
- Přístrojová zásuvka pro připojení elektropřístrojů a funkcí zpoždění při zapnutí a vypnutí
- Elektronická regulace turbíny – sací síly
- 7,5 m pryžový připojovací kabel s možností navinutí
- Napojení na vyfukování vzduchu
- Vypínací elektrody
- Praktický odkládací prostor na sériově dodávané příslušenství



Obr. Ventos 30 E/L



419,00 €

489,00 €

Technická data

	Ventos 20 E/L	Ventos 30 E/L
Č. výr.	58.391 0	58.393 0
Elektrická prípojka	230 V, 50/60 Hz	230 V, 50/60 Hz
Príkion / prístrojová zásuvka	400 - 1200 W / 2400 W	400 - 1200 W / 2400 W
Jištění	16 A	16 A
Prútok vzduchu max. (turbína)	3.700 l/min	3.700 l/min
Podtlak max. (turbína)	24.000 Pa, 240 mbar	24.000 Pa, 240 mbar
Hladina hluku	72 dB (A)	72 dB (A)
Objem nádoby	17 l	32 l
Max. plnicí objem při odsávání vody	ca. 6 l	ca. 17 l
Stupeň krytí	IP x 4	IP x 4
Prachová trieda	L	L
Hmotnosť bez príslušenství	9,4 kg	9,9 kg
Rozměry v mm (D x Š x V)	485 x 380 x 445	485 x 380 x 550

Rozsah dodávky

	Č. výr.	Č. výr.
Nasávací hadice Ø 36 mm x 3,5 m	(45.281 9)	(45.281 9)
Podlahová hubice se samostatnou gumovou manžetou k mokrému vysávání	(58.402 1)	(58.402 1)
2 prodloužení 500 mm ušlechtilá ocel	(58.403 0)	(58.403 0)
Vložka hlavního filtru z netkané tkaniny PES	(45.440 3)	(45.440 3)
Filtrační sáček na prach – 1 ks	(45.440 0) 5 ks	(45.440 1) 5 ks
Ruční roura, zahnutá	(58.402 9)	(58.402 9)
Úzká hubice 300 mm	(58.402 3)	(58.402 3)
Hubice na čalounění	(58.400 9)	(58.400 9)
Kruhový kartáč	(58.400 8)	(58.400 8)

Perfektní čistota pomocí univerzálního nástroje

Kränzle 2 + 2

- Pracovní šíře 800 mm
- Protichůdně rotující postranní kartáče
- Sběrná nádrž a tělo stroje z nárazuvzdorného plastu
- Sběrná nádrž o objemu 40 litrů
- Zvláště velká kola s pneumatikami z přírodní gumy pro optimální přenos síly
- Oboustranné odvětrávací otvory s filtrem na prach
- Postranní a válcové kartáče z nylonu vysoce odolného proti opotřebení
- Plynulé výškové nastavení postranních kartáčů
- Při skladování šetří místo díky sklopnému držadlu pro pojezd



System se dvěma zametacími válci za sebou



Obr. Kränzle 2 + 2



386,00 €

Technická data

Kränzle 2 + 2

Č. výr.	50.076
Pracovní šíře	800 mm
Objem sběrné nádrže	40 l
Hmotnost	16 kg

Profesionál nejen do domu a na dvůr

Kränzle 1 + 1

- Pracovní šíře 670 mm
- Sběrná nádrž z nárazuvzdorného plastu
- Tělo stroje z hliníkového odlitku litého pod tlakem
- Sběrná nádrž o objemu 40 litrů
- Zvláště velká kola s pneumatikami z plné gumy pro optimální přenos síly
- Rotační postranní kartáč
- Postranní a válcový kartáč z nylonu vysoce odolného proti opotřebení
- Plynulé výškové nastavení postranního a válcového kartáče



Princip lopatky a smetáčku



Obr. Kränzle 1+1



668,00 €

Technická data

Kränzle 1 + 1

Č. výr.	50.077
Pracovní šíře	670 mm
Objem sběrné nádrže	40 l
Hmotnost	24 kg

Praktické a všestranné použití

Příslušenství vysokotlakého čisticího přístroje



Efektivní čištění bez odšťikující vody

Nástavce pro čištění podlah

Round Cleaner UFO krátké Ø 300 mm



- lehké provedení
- min. 10 l/min
- max. 12 l/min
- max. 180 barů (18 MPa)
- max. 60 °C

Systém trysek 045

Č. výr. 41.855

Round Cleaner UFO dlouhé Ø 300 mm



- lehké provedení
- min. 10 l/min
- max. 12 l/min
- max. 180 barů (18 MPa)
- max. 60 °C

Systém trysek 045

Č. výr. 41.850

Round Cleaner UFO dlouhé - ušlechtilá ocel Ø 350 mm



- z ušlechtilé oceli
- min. 10 l/min
- max. 15 l/min
- max. 210 barů (21 MPa)
- max. 60 °C

Systém trysek **045**

Č. výr. 41.861

Round Cleaner UFO dlouhé - ušlechtilá ocel Ø 350 mm



- z ušlechtilé oceli
- min. 10 l/min
- max. 15 l/min
- max. 210 barů (21 MPa)
- max. 60 °C

Systém trysek **055**

Č. výr. 41.860

Round Cleaner - ušlechtilá ocel Ø 300 mm



- z ušlechtilé oceli
- min. 10 l/min
- max. 15 l/min
- max. 250 barů (25 MPa)
- max. 60 °C

Systém trysek 055 sériově dodávaný

Č. výr. 41.105

Round Cleaner - ušlechtilá ocel Ø 420 mm



- z ušlechtilé oceli
- min. 10 l/min
- max. 19 l/min
- max. 250 barů (25 MPa)
- max. 60 °C

Systém trysek 055 sériově dodávaný

Č. výr. 41.106

Round Cleaner - ušlechtilá ocel Ø 520 mm



- z ušlechtilé oceli
- min. 10 l/min
- max. 19 l/min
- max. 250 barů (25 MPa)
- max. 60 °C

Systém trysek 055 sériově dodávaný

Č. výr. 41.107

**Pro vysokotlaký čisticí přístroj o výkonu min. 10 l vody/min.
V objednávce uveďte technické údaje vysokotlakového čisticího přístroje (typ přístroje).**



Nejen domů a na zahradu

Čištění potrubí, pískování, vysavače kalů



Hadice k čištění potrubí s tryskou – „krtek“



- JS 5
- min. 10 l/min
- max. 19 l/min
- min. 120 barů (12 MPa)
- max. 200 barů (20 MPa)
- max. 60 °C

Volitelně: rotační kanalizační tryska (KNR) v kombinaci s redukcí obj. číslo - 12.021 je k dispozici za příplatek.

Velikost trysky KN 055 sériově dodávaná

10 m	Č. výr. 41.058 1
15 m	Č. výr. 41.058
20 m	Č. výr. 41.058 2
25 m	Č. výr. 41.058 3
30 m	Č. výr. 41.058 4

Velikost trysky KNF 055 s čelním otvorem

10 m	Č. výr. 41.058 1-F
15 m	Č. výr. 41.058-F
20 m	Č. výr. 41.058 2-F
25 m	Č. výr. 41.058 3-F
30 m	Č. výr. 41.058 4-F

Univerzální nástěnný držák pro příslušenství „Butler“



Dodávka bez příslušenství

Č. výr. 41.262

**Pro vysokotlaký čisticí přístroj o výkonu min. 10 l vody/min.
V objednávce uveďte technické údaje vysokotlakého čisticího přístroje (typ přístroje).**



Vysavač kalů



- min. 10 l/min
- max. 20 l/min
- min. 120 barů (12 MPa)
- max. 250 barů (25 MPa)
- max. 60 °C
- max. výtlačk 3 m
- délka výtlačné hadice 3,5 m
- výkon vysavače kalů 10.000 l/h při cca 130 barech (13 MPa), 17.500 l/h při cca 220 barech (22 MPa)

Velikost trysky M20055 sériově dodávaná

Č. v.řr. 41.104

Vysavač kalů - z ušlechtilé oceli



- min. 10 l/min
- max. 20 l/min
- min. 120 barů (12 MPa)
- max. 250 barů (25 MPa)
- max. 60 °C
- max. výtlačk 3 m
- výtlačná tr. 2 m
- výkon vysavače kalů 10.000 l/h při cca 130 barech (13 MPa), 17.500 l/h při cca 220 barech (22 MPa)

Velikost trysky D00045 sériově dodávaná

Vysavač kalů z ušlechtilé oceli
Modrý nástavec k čištění bazénů

Č. v.řr. 41.801
Č. v.řr. 41.802

Nasávací hadice se sacím filtrem



- se zpětnou klapkou
- délka hadice 3 m
- pro vysokotlaké čisticí přístroje o výkonu nižším než 10 l/min. musíte hadici zkrátit na 1,5 m

Pro samonasávací vysokotlaké čisticí přístroje 1400 ot./min (pamatujte na sací výšku)

Č. v.řr. 15.038 3

Souprava pro tryskání pískem



- min. 10 l/min
- max. 19 l/min
- min. 120 barů (12 MPa)
- max. 250 barů (25 MPa)
- zrnitost tryskačského média 0,2 - 2 mm

Velikost trysky D00055

Č. v.řr. 41.068

**Pro vysokotlaký čisticí přístroj o výkonu min. 10 l vody/min.
V objednávce uveďte technické údaje vysokotlakého čisticího přístroje (typ přístroje).**

Náš recept na skvělý výsledek čištění: Nastříkejte, nechte působit, opláchněte!

Čisticí prostředky a pěnové injektory



Univerzální čistič Alfa Neutral



- hodnota pH 10,9*
- univerzální čisticí prostředek k odstranění všech silných nečistot na vozidlech, stavebních a zemědělských strojích, v průmyslových a hygienických prostorech, v hotelích, restauracích a v potravinářském průmyslu

5 l
25 l

Č. výr. 41.258 9
Č. výr. 41.258 8

Přípravek na odstranění vodního kámeně (koncentrát)



- hodnota pH 1,0*
- odstraňování vodního kámeně z vysokotlakých studenodvodních a horkovodních čisticích přístrojů; vhodný i k odstranění usazenin vodního kámeně v prádelnách a na skleněných plochách

1 l
12 x 1 l

Č. výr. 41.258 0
Č. výr. 41.257 0

Pěnový čistič Alfa Plus



- hodnota pH 13,2*
- speciální výrobek k čištění a odmašťování např. nákladních a osobních automobilů, obytných vozů, autobusů a lodí, použitelný v hygienických prostorách a v potravinářském průmyslu

5 l
25 l

Č. výr. 41.270 0
Č. výr. 41.270 9

Speciální čistič Alfa Marine



- hodnota pH 13,5*
- alkalický tekutý čisticí prostředek ředitelný vodou k čištění motorů, šasi stavebních a zemědělských strojů; zvláště vhodný k sanaci škod způsobených požárem

5 l
25 l

Č. výr. 41.258 4
Č. výr. 41.258 3

Důležité upozornění: při použití chemických čisticích prostředků vždy dodržujte příslušná hygienická nařízení, předpisy, bezpečnostní pokyny a bezpečnostní listy výrobců.

*Hodnota pH: hodnoty nezředěného výrobku.

Před jakýmkoliv použitím doporučujeme provést test, zda je příslušný prostředek vhodný k čištění příslušného povrchu.



Pěnové injektory



Obr. 13.390 1



Obr. 13.391 2

- dávkování v 5 stupních
- max. průtok 12 l/min (tr. 1,25)
- max. průtok 27 l/min (tr. 1,80)
- min. 70 barů (7 MPa)
- max. 250 barů (25 MPa)
- max. 80 °C

Injektory pro čisticí prostředky



- plochá tryska s regulací a trubicí z ušlechtilé oceli

Tryska 028 ●

Č. výr. 13.376 7

Tryska 042 ●

Č. výr. 13.376 6

Velikost trysky 042 sériově dodávaná

Pěnový injektor, M 22 vnější závit, 1 l	Č. výr. 13.390 1
Pěnový injektor, M 22 vnější závit, 2 l	Č. výr. 13.390 2
Pěnový injektor, rychlospojk. trn, 1 l	Č. výr. 13.391 1
Pěnový injektor, rychlospojk. trn, 2 l	Č. výr. 13.391 2

V objednávce uveďte technické údaje vysokotlakého čisticího přístroje (typ přístroje).

Vhodné příslušenství pro každou činnost

Mycí kartáče, ochrana proti postříkání, vodní filtry



Rotační mycí kartáč



- kartáčová hlava Ø 180 mm
- prodlužovací nástavec 400 mm z ušlechtilé oceli
- min. 10 l/min
- max. 20 l/min
- max. 35 °C

Č. výr. 41.050 1

Ochrana proti postříkání



- Ø dole 220 mm

Pro všechny mycí nástavce s tryskou

Č. výr. 41.052

**Pro vysokotlaký čisticí přístroj o výkonu min. 10 l vody/min.
V objednávce uveďte technické údaje vysokotlakého
čisticího přístroje (typ přístroje).**

Plochý mycí kartáč



- kartáčová hlava D 180 x Š vzadu/vpředu 65/40 mm
- max. 35 °C

Č. výr. 41.073

Filtr pro vstupní vodu



- výstup vody v mosazném provedení



- vstup a výstup vody v mosazném provedení

Vstup	Výstup	Č. výr.	Vstup	Výstup	Č. výr.
3/4" vnější závit	3/4" vnitřní závit	13.310	3/4" vnější závit	3/4" vnitřní závit	13.300 3

Mycí kartáč - příčný



- kartáčová hlava D 240 x Š 90 mm
- max. 35 °C

Č. výr. 41.050 0

Vodní filtr 5"



- vstup a výstup vody v mosazném provedení
- pro série LX, quadro velké, therm

Vstup	Výstup	Č. výr.
3/4" vnitřní závit	3/4" vnitřní závit	13.320 0
3/4" vnější závit	3/4" vnitřní závit	13.320 2



Stroje ve verzi pro potravinářství (příplatek)

 <ul style="list-style-type: none"> ■ kola s pneumatikami z bílé pryže ■ vysokotlaká hadice z ocelové tkaniny šedo-modrá ■ příplatek při objednávce stroje z výroby 	K 1152 TST, série K 2000	Doplňující č. výr. 30.004
	Série Profi	Doplňující č. výr. 30.013
	Malé quadro	Doplňující č. výr. 30.003 1
	quadro 599 - 799 TST	Doplňující č. výr. 30.010
	quadro 899 TST, bully, therm CA/C	Doplňující č. výr. 30.010 1
	Velké quadro, série therm-1	Doplňující č. výr. 30.003

Adaptér k připojení ke komínu (spalinový výfuk)

 <ul style="list-style-type: none"> ■ pro nastavby naftou vyhřívaných vysokotlakých čisticích přístrojů v místnostech ■ Ø 200 mm ■ vhodné pro všechny stroje s naftovým ohřevem - série therm 	Č. výr. 44.192
---	----------------

Převodový olej

 <ul style="list-style-type: none"> ■ objem 1l ■ další údaje o použití viz dokumentace výrobku 	Zvláštní převodový olej do vysokotlakých čerpadel (AZ, AP, APG) Č. výr. 40.092 2	Vysoce výkonný převodový olej určený pro vysokotlaká čerpadla (AM, AQ) Č. výr. 40.093 2
--	---	--

Dva silné typy k neomezenému použití

Bezpečnostní vypínací pistole



M2000

■ max. 30 l/min ■ max. 270 barů (27 MPa) ■ max. 150 °C

M2000 - krátká verze

Č. výr.

	Vstup: ST 30 vsuvka M 22 vnější závit Výstup: R 1/4" vnitřní závit	12.490
	Vstup: ST 30 vsuvka M 22 vnější závit Výstup: ST 30 šroubení M 22 vnitřní závit	12.491
	Vstup: ST 30 vsuvka M 22 vnější závit Výstup: rychlospojka	12.492
	Vstup: R 3/8" vnitřní závit Výstup: R 1/4" vnitřní závit	12.493

Starlet

■ max. 40 l/min ■ max. 250 barů (25 MPa) ■ max. 150 °C

Starlet - krátká verze

Č. výr.

	Vstup: ST 30 vsuvka M 22 vnější závit Výstup: R 1/4" vnitřní závit	12.326
	Vstup: ST 30 vsuvka M 22 vnější závit Výstup: ST 30 šroubení M 22 vnitřní závit	12.327 1
	Vstup: ST 30 vsuvka M 22 vnější závit Výstup: rychlospojka	12.327 2
	Vstup: R 3/8" vnitřní závit Výstup: R 1/4" vnitřní závit	12.320

M2000 s prodloužením

Č. výr.

	Vstup: ST 30 vsuvka M 22 vnější závit Výstup: ST 30 šroubení M 22 vnitřní závit	12.480 12.489 (K 1132, B 170 T, B 200 T)
	Vstup: ST 30 vsuvka M 22 vnější závit Výstup: rychlospojka	12.481

Starlet s prodloužením

Č. výr.

	Vstup: ST 30 vsuvka M 22 vnější závit Výstup: ST 30 šroubení M 22 vnitřní závit	12.320 2
	Vstup: ST 30 vsuvka M 22 vnější závit Výstup: rychlospojka	12.328

M2000 - kompaktní verze

Č. výr.

	s lomenou trubicí z ušlechtilé oceli a tryskou s plochým paprskem Vstup: ST 30 vsuvka M 22 vnější závit	
	D25045	12.486-D25045
	D25055	12.486-D25055
	D2507	12.486-D2507

Starlet - kompaktní verze

Č. výr.

	s lomenou trubicí z ušlechtilé oceli a tryskou s plochým paprskem Vstup: ST 30 vsuvka M 22 vnější závit	
	D2507	12.320 3-D2507
	D2508	12.320 3-D2508
	M20125	12.320 3-M20125

Dodržujte údaje uvedené v návodu k obsluze vysokotlakého čisticího přístroje a uveďte v objednávce typ přístroje.

Těsnící o-kroužky pro všechna ruční šroubení Kränzle M22

	Sada 10 ks	Č. výr. 13.273 5		Sada 100 ks	Č. výr. 13.273 6
--	------------	------------------	--	-------------	------------------

Prvotřídní kvalita vždy hned po ruce

Vysokotlaké hadice a navíjecí bubny na hadice

Vysokotlaké hadice z ocelové tkaniny ve standardním provedení (černá) a v provedení pro potravinářství (šedá/modrá)

*s otočnou spojkou

V objednávce uveďte technické údaje vysokotlakého čisticího přístroje (typ přístroje).



Č. výr.
standardní
provedení

Č. výr.
ve verzi pro
potravinářství

JS	Délka (m)	barů (MPa)	SN	Vstup	Výstup	pro model/řadu	Č. výr. standardní provedení	Č. výr. ve verzi pro potravinářství
6	10	210 (21)	1	M22 vnitřní závit	M22 vnitřní závit	–	43.416	43.416 2
6	15	210 (21)	1	M14 vnitřní závit	M22 vnitřní závit	K 1151 T, malé quadro	40.170	40.170 1
6	15	210 (21)	1	otočný člen	M22 vnitřní závit	K 1152 TS T, K 2000	48.015	48.015 1
6	15	210 (21)	1	M22 vnitřní závit	M22 vnitřní závit	Série Profi	43.829	43.829 1
6	20	210 (21)	1	M22 vnitřní závit	M22 vnitřní závit	–	43.416 1	43.416 3
8	1	400 (40)	2	M22 vnitřní závit	M22 vnitřní závit	Spojovací hadice bubnu	41.265	–
8	2	220 (22)	1	M22 vnitřní závit	M22 vnitřní závit	Spojovací hadice bubnu	41.265 1	–
8	10	220 (22)	1	M22 vnitřní závit	M22 vnitřní závit*	–	44.878	–
8	15	220 (22)	1	M22 vnitřní závit	M22 vnitřní závit*	–	44.879	–
8	10	400 (40)	2	M22 vnitřní závit	M22 vnitřní závit*	–	41.081	41.081 1
8	15	400 (40)	2	M22 vnitřní závit	M22 vnitřní závit*	–	–	41.082 1
8	20	400 (40)	2	M22 vnitřní závit	M22 vnitřní závit*	therm-1 s bubnem	44.381 2	44.381 3
8	20	400 (40)	2	M22 vnitřní závit	M22 vnitřní závit*	–	41.083	41.083 1
8	25	400 (40)	2	M22 vnitřní závit	M22 vnitřní závit*	–	41.084	41.084 1
8	30	400 (40)	2	M22 vnitřní závit	M22 vnitřní závit*	–	41.080	41.080 1

Navíjecí bubny na hadice (sady k dodatečné instalaci) Včetně hadice a spojovací hadice



Obr. 48.100 1



Obr. 44.152 2

Pro model	Délka m	barů (MPa)	Č. výr.
série K 2000 TS	15	210 (21)	48.100 1
série therm CA/C	15	220 (22)	44.152 2
série therm-1	20	400 (40)	44.392 1
série Profi-Jet	20	400 (40)	41.259 1

Automatické navíjačky na hadice, nástěnné držáky, navíjecí bubny na hadice bez hadic



Obr. 41.259 7



Obr. 41.260 2

Provedení z ušlechtilé oceli	pro (m)	JS	Č. výr.
Automatický navíjač na hadice	20	8	41.259 7
Automatický navíjač na hadice	28	8	41.259 8
Nástěnné držáky pro automatické navíjačky hadic	20	–	41.260 1
Nástěnné držáky pro automatické navíjačky hadic	28	–	41.260 2

Hadicová spojka

■ M22 vnější závit



Č. výr. 13.286

Šroubení - otočné

■ M22 vnitřní závit na M22 vnější závit



Č. výr. 13.360 2

Adaptér - otočný

■ M22, pro hadicový buben 41.259 od 07/2008



Č. výr. 13.250

Zpětná klapka

■ pro připojení k vod. řadu



Č. výr. 41.016 4

Uzavírací kohout

■ ST30 šroubení M22 vnitřní závit



Č. výr. 13.291 2

Pro různá použití - správný nástavec a tryska

Ploché trysky s trubkou z ušlechtilé oceli/s regulací



Obr. Tryska Vario-Jet



Obr. Plochá tryska s regulací



Srovnání trysek:

Vlevo: běžná tryska s plochým paprskem

Vpravo: nožová tryska (M) Kränzle s výrazně užším plochým paprskem

Ostříkovaná plocha vysokotlakého nožového paprsku je o 3/4 menší než plocha, na kterou působí plochý paprsek běžné trysky. Stejný tlak působí na 1/4 dosavadní ostříkované plochy, čímž se tlak paprsku nové trysky čtyřikrát zvýší, což vede k podstatnému zlepšení čistícího výkonu.

Plochá tryska s trubkou z ušlechtilé oceli

Tryska	Délka (mm)	Č. výr.
M20028	500	12.393-M20028
M2003	500	12.393-M2003
M20042	500	12.393-M20042
M20045	500	12.393-M20045
D2507	500	12.393-D2507
M20035	600	12.392 2-M20035
M20045	600	12.392 2-M20045
D2504	600	12.392 2-D2504
D25045	600	12.392 2-D25045
D2505	600	12.392 2-D2505
D2506	600	12.392 2-D2506
D2507	600	12.392 2-D2507
M2008	600	12.392 2-M2008
M2010	600	12.392 2-M2010
M2011	600	12.392 2-M2011
M20125	600	12.392 2-M20125

Plochá tryska s regulací a trubkou 600 mm z ušlechtilé oceli

Tryska	Délka (mm)	Č. výr.
D2503	600	12.395-D2503
D2504	600	12.395-D2504
D25045	600	12.395-D25045
D2505	600	12.395-D2505
D25055	600	12.395-D25055
D2507	600	12.395-D2507

Plochá tryska s regulací a trubkou 500 mm z ušlechtilé oceli

Tryska	Délka (mm)	Č. výr.
M20042	500	12.701-M20042

Tryska Vario-Jet s trubkou z ušlechtilé oceli

Tryska	Délka (mm)	Č. výr.
Vario-Jet 03	500	41.156 8-03
Vario-Jet 042	500	41.156 8-042
Vario-Jet 055	500	41.156 8-055

Na houževnaté nečistoty

Rotační trysky a TURBO trysky s trubkou z ušlechtilé oceli



Obr. Rotační tryska



Obr. Rotační TURBO tryska

Rotační tryska s trubkou z ušlechtilé oceli



- max. 20 l/min
- max. 220 barů (22 MPa)
- max. 70 °C

V objednávce uveďte technické údaje vysokotlakého čistícího přístroje (typ přístroje).

Tryska	Délka (mm)	Č. v.ř.
028	500	41.570-028
03	500	41.570-03
042	500	41.570-042
045	500	41.570-045
055	500	41.570-055
07	500	41.570-07
035	600	46.150
045	600	46.150 1
055	600	46.150 3
06	600	46.150 2

Rotační TURBO tryska s trubkou z ušlechtilé oceli



- max. 30 l/min
- max. 320 barů (32 MPa)
- max. 80 °C

V objednávce uveďte technické údaje vysokotlakého čistícího přístroje (typ přístroje).

Tryska	Délka (mm)	Č. v.ř.
04	600	41.072
045	600	41.072 3
05	600	41.580-05
055	600	41.072 4
07	600	41.072 7
08	600	41.072 8
10	600	41.580-10
11	600	41.580-11

V objednávce uveďte technické údaje vysokotlakého čistícího přístroje (typ přístroje).

Přestavba bezpečnostní vypínací pistole a trysek na rychlospojkový systém/šroubení (příplatek)

Příplatek při objednávce stroje z výroby. Všechny rychlospojkové systémy jsou nyní k dispozici jen pro následující série: střední quadro, velké quadro, therm CA, therm C, therm-1 a therm E-M.

	Bezpečnostní vypínací pistole s rychlospojkou a tryskou s rychlospojkovým trnem místo provedení se šroubením M 22	Č. v.ř. 31.001
	Bezpečnostní vypínací pistole s rychlospojkou a 2 tryskami s rychlospojkovým trnem místo provedení se šroubením M 22	Č. v.ř. 31.001 2
	Bezpečnostní vypínací pistole a trubice se šroubením M 22 místo kompaktní verze	Č. v.ř. 31.002
	Bezpečnostní vypínací pistole s rychlospojkou a tryskou s rychlospojkovým trnem místo kompaktního provedení (therm CA, therm C)	Č. v.ř. 31.003

Pro ty, co mají hodně naspěch

Trysky s trubkou z ušlechtilé oceli a rychlospojkou

Plochá tryška s trubkou z ušlechtilé oceli, plastovým madlem a rychlospojkovým trnem



- s rychlospojkovým trnem
- lomený konec trubky

V objednávce uveďte typ přístroje.
Další velikosti trysek na vyžádání.

Tryska	Délka (mm)	Č. výr.
D2503 ○	1000	12.420-D2503
D25045 ●	1000	12.420-D25045
D25055 ●	1000	12.420-D25055
D2507 ●	1000	12.420-D2507
D25075 ●	1000	12.420-D25075
D4011 ●	1000	12.420-D4011
D40125 ○	1000	12.420-D40125
D4015 ●	1000	12.420-D4015
D40175 ●	1000	12.420-D40175
D4020 ●	1000	12.420-D4020
bez tryšky, R 1/4" vnitřní závit	1000	12.420

Rotační tryška s trubkou z ušlechtilé oceli, plastovým madlem a rychlospojkovým trnem



- s rychlospojkovým trnem

V objednávce uveďte typ přístroje.
Další velikosti trysek na vyžádání.

Tryska	Délka (mm)	Č. výr.
045 ●	1000	12.425-045
055 ●	1000	12.425-055
07 ●	1000	12.425-07
075 ●	1000	12.425-075
bez tryšky, R 1/4" vnější závit	1000	12.442

Rotační TURBO tryška s trubkou z ušlechtilé oceli, plastovým madlem a rychlospojkovým trnem



- s rychlospojkovým trnem

V objednávce uveďte typ přístroje.
Další velikosti trysek na vyžádání.

Tryska	Délka (mm)	Č. výr.
03 ○	1000	12.430-03
045 ●	1000	12.430-045
055 ●	1000	12.430-055
07 ●	1000	12.430-07
10 ●	1000	12.430-10
11 ●	1000	12.430-11
12 ●	1000	12.430-12
15 ●	1000	12.430-15
18 ●	1000	12.430-18
20 ●	1000	12.430-20
bez tryšky, R 1/4" vnější závit	1000	12.442

Adaptér s rychlospojkovým trnem a prodloužením 400 mm



- rychlospojkový trn
- ST 30 šroubení M 22 vnitřní závit

Č. výr. 12.440

Adaptér



- rychlospojkový trn
- ST 30 šroubení M 22 vnitřní závit

Č. výr. 12.441

Rychlospojka



- DN 12

R 1/4" vnitřní závit	Č. výr. 13.450
R 1/4" vnější závit	Č. výr. 13.451

Rychlospojkový trn D12



- rychlospojkový trn

R 1/4" vni.z.	Č. výr. 13.470
M 22 vně.z.	Č. výr. 13.471
M 12 x 1 vni.z.	Č. výr. 13.474
R 1/4" vně.z.	Č. výr. 13.475

S námi jde všechno

Speciální trysky a nástavce



Obr. Dvojitá tryska



Obr. Nástavec na mytí podvozků



Obr. Nástavec na mytí WC

Dvojitá tryska - krátká

- k plynulé regulaci tlaku na trysce
- 1. tryska otevřená = vysoký tlak
- 1. + 2. tryska otevřené = nízký tlak s velkým oplachovacím efektem



V objednávce uveďte technické údaje vysokotlakého čisticího přístroje (typ přístroje).

Nízkotlaká tryska D3035 sériově dodávaná, trysku VT (vysokotlakou) je nutné objednat zvlášť.

Krátká verze

Č. výr. 12.131 5

Nástavec na mytí podvozků - UBL

- s prodloužením 1000 mm



Velikost trysky 4007 sériově dodávaná

Č. výr. 41.075

Dvojitá tryska s držadlem ISO



V objednávce uveďte technické údaje vysokotlakého čisticího přístroje (typ přístroje).

Nízkotlaká tryska D3035 sériově dodávaná, trysku VT (vysokotlakou) je nutné objednat zvlášť.

660 mm s držadlem ISO

Č. výr. 12.131 1

1000 mm s držadlem ISO

Č. výr. 12.131

1000 mm s držadlem ISO a násuvnou vsuvkou

Č. výr. 12.133

Nástavec na mytí WC s trubkou z ušlechtilé oceli



Velikost trysky D25055 sériově dodávaná

Č. výr. 41.076

Dvojitá tryska bez držadla ISO



V objednávce uveďte technické údaje vysokotlakého čisticího přístroje (typ přístroje).

Nízkotlaká tryska D3035 sériově dodávaná, trysku VT (vysokotlakou) je nutné objednat zvlášť.

660 mm bez držadla ISO

Č. výr. 12.131 6

1000 mm bez držadla ISO

Č. výr. 12.131 7

Prodlužovací nástavec z ušlechtilé oceli



500 mm



Č. výr. 15.004 8

1000 mm

Č. výr. 41.154

Praktické a všestranné použití

Příslušenství vysavačů na suché/mokrý vysávání

Hubice na podlahu 300 mm	
	<ul style="list-style-type: none"> se samostatnou gumovou hubicí k mokrému vysávání <p>Č. výr. 58.402 1</p>
	<ul style="list-style-type: none"> nástavec pro podlahovou hubici s proužkovými kartáči vpředu a pryžovými chlupnými vzadu <p>Č. výr. 58.401 6</p>

Hubice na podlahu 450 mm - z hliníku	
	<ul style="list-style-type: none"> k vysávání velkých ploch, s kartáčovou a gumovou vložkou <p>Č. výr. 58.402 8</p>
	<ul style="list-style-type: none"> kartáčový nástavec 450 mm pro podlahovou hubici, hliník, 2dílný <p>Č. výr. 58.402 7</p>
	<ul style="list-style-type: none"> nástavec s pryžovými chlupnými 450 mm pro podlahovou hubici, hliník, 2 dílný <p>Č. výr. 58.402 6</p>

Hubice na koberec 295 mm	
	<ul style="list-style-type: none"> přepínací hubice na koberec k vysávání kobercových podlahových povrchů a hladkých ploch <p>Č. výr. 58.401 8</p>

Kartáč turbo 280 mm	
	<ul style="list-style-type: none"> s poháněným kartáčovým válcem pro vysávání kobercových povrchů <p>Č. výr. 58.402 4</p>

Úzká hubice 300 mm	
	<ul style="list-style-type: none"> pro vysávání úzkých prostorů <p>Č. výr. 58.402 3</p>

Široká hubice 245 x 65 mm	
	<ul style="list-style-type: none"> pro vysávání těžce přístupných úzkých prostorů <p>Č. výr. 58.401 2</p>

Hubice na údržbu čalounění 145 mm	
	<ul style="list-style-type: none"> pro čištění textilních ploch <p>Č. výr. 58.400 9</p>

Univerzální kartáčová hubice 130 mm	
	<ul style="list-style-type: none"> pro současné vysávání a kartáčování <p>Č. výr. 58.401 7</p>

Kruhový kartáč Ø 65 mm	
	<ul style="list-style-type: none"> pro šetrné vysávání citlivých povrchů <p>Č. výr. 58.400 8</p>

Kartáč s odsáváním 175 mm	
	<ul style="list-style-type: none"> speciálně pro péči o zvířata se suchým zipem <p>Č. výr. 58.401 9</p>

Kartáč s odsáváním 175 mm	
	<ul style="list-style-type: none"> speciálně pro péči o zvířata se suchým zipem <p>Č. výr. 58.402 0</p>

Prodloužení - ušlechtilá ocel	
	<ul style="list-style-type: none"> 2 x 500 mm <p>Č. výr. 58.403 0</p>

Prodloužení - plast	
	<ul style="list-style-type: none"> 1 x 500 mm <p>Č. výr. 58.401 1</p>

Zahnuté koleno - plast	
	<ul style="list-style-type: none"> plast, 370 mm <p>Č. výr. 58.402 9</p>

Nasávací hadice JS 36	
	<ul style="list-style-type: none"> 3,50 m <p>Č. výr. 45.281 9</p>

Adaptér 170 mm	
	<ul style="list-style-type: none"> pro sací hubice 45 mm na 34,9 mm <p>Č. výr. 58.400 6</p>

Nasávací hadice JS 27	
	<ul style="list-style-type: none"> k připojení elektropřístrojů s odsáváním, 3,50 m <p>Č. výr. 58.408 0</p>

Hadicová spojka	
	<ul style="list-style-type: none"> ke spojení dvou nasávacích hadic JS 36 mm <p>Č. výr. 58.404 3</p>

Sáček na prach pro systém Ventos 20 E/L	
	<ul style="list-style-type: none"> v balení po 5 kusech, papírové <p>Č. výr. 45.440 0</p>

Sáček na prach pro systém Ventos 30 E/L	
	<ul style="list-style-type: none"> v balení po 5 kusech, papírové <p>Č. výr. 45.440 1</p>

Vložka hlavního filtru pro Ventos 20 E/L a Ventos 30 E/L	
	<ul style="list-style-type: none"> z netkané tkaniny PES <p>Č. výr. 45.440 3</p>

Pro působivý vzhled a optimální prezentaci produktu

Profesionální prodejní panely a ostrůvky

Profesionální prodejní panel

Šířka: 1,25 m
Výška: 2,20 m



Modul A: Č. výt. 16.200

Profesionální prodejní panel s držákem vysokotlakých hadic

Šířka: 2,50 m
Výška: 2,20 m



Modul B: Č. výt. 16.201 1

Modul A: Č. výt. 16.200

Profesionální prodejní panel s policí

Šířka: 2,50 m
Výška: 2,20 m



Modul C: Č. výt. 16.201 2

Modul A: Č. výt. 16.200

Profesionální prezentační ostrůvek

Šířka: 1 m + produkty
Výška: 1,40 m



Prezentační ostrůvek: Č. výt. 16.202

Prodejní panely a prezentační ostrůvky jsou určeny jen pro dovozce Kärcher a nevybavené specializované partnerské obchody. Nápis na prodejních stěnách je podsvětlen.

Vysokotlaké studenovodní čisticí přístroje

Přenosné, str. 22 – 23	Malé, ale silné přístroje, str. 24 – 25	Série K 2000, str. 26 – 27
------------------------	--	----------------------------



Technická data	HD 9/80	HD 7/122	HD 10/122	HD 12/130	K 1152 TS	K 1152 TST	K 2160 TS	K 2160 TST
Č. výr. bez rotační trysky	41.171	41.730	41.731	41.168	41.219	–	–	–
Č. výr. s rotační tryskou	–	41.730 1	41.731 1	–	41.219 1	41.218 1	41.780 1	41.781 1
Pracovní tlak, barů (MPa), plynule regulovatelný	30-80 (3-8)	30-120 (3-12)	30-120 (3-12)	30-130 (3-13)	30-130 (3-13)	30-130 (3-13)	30-140 (3-14)	30-140 (3-14)
Max. přípustný přetlak, barů (MPa)	90 (9)	135 (13,5)	135 (13,5)	145 (14,5)	150 (15)	150 (15)	160 (16)	160 (16)
Vodní výkon, l/min (l/h)	9 (540)	7 (420)	10 (600)	11 (660)	10 (600)	10 (600)	11 (660)	11 (660)
Max. teplota vstupní vody °C	60	60	60	60	60	60	60	60
Výška nasávání, m	1,5	1,5	–	2,5	–	–	2,5	2,5
Velikost rotační trysky	● 042	● 028	● 042	● 042	● 042	● 042	● 042	● 042
Velikost trysky s plochým paprskem	● 042 Vario-Jet	● 20028	● 20042	● 20042	● 042 Vario-Jet	● 042 Vario-Jet	● 042 Vario-Jet	● 042 Vario-Jet
Počet otáček motoru, ot./min	1.400	1.400	2.800	1.400	2.800	2.800	1.400	1.400
Elektrická přípojka, V / A / Hz	230 / 7,5 / 50	230 / 7,5 / 50	230 / 11 / 50	230 / 13,5 / 50	230 / 12 / 50	230 / 12 / 50	230 / 14 / 50	230 / 14 / 50
Příkon, kW	1,6	1,6	2,5	2,9	2,8	2,8	3,2	3,2
Výkon, kW	1,0	1,0	1,8	2,2	2,0	2,0	2,4	2,4
Hmotnost, kg	24	22	23	30	31,5	31,5	37	39,5
Rozměry v mm (D x Š x V)	470 x 230 x 320	440 x 200 x 330	440 x 200 x 330	500 x 240 x 320	360 x 365 x 870	360 x 365 x 870	375 x 360 x 900	375 x 360 x 900

Výbava výrobku/ rozsah dodávky	Č. výr.	Č. výr.	Č. výr.	Č. výr.	Č. výr.	Č. výr.	Č. výr.	Č. výr.
Šasi Roto-Mold	–	–	–	–	✓	✓	✓	✓
Easy-Start	–	✓	✓	–	✓	✓	–	–
Systém Total-Stop	–	–	–	–	✓	✓	✓	✓
Nasávání čisticích prostředků	✓	–	–	✓	✓	✓	✓	✓
Buben pro navinutí hadice	–	–	–	–	✓	✓	–	✓
Vysokotlaká hadice z ocelové tkaniny, JS 6	10 m (43.416)	10 m (43.416)	10 m (43.416)	10 m (43.416)	15 m (48.015)	15 m (48.015)	10 m (43.416)	15 m (48.015)
Bezpečnostní vypínací pistole „M2000“	(12.480)	(12.480)	(12.480)	(12.480)	(12.480)	(12.480)	(12.480)	(12.480)
Rotační tryska s trubkou z ušlechtilé oceli	–	–/ (41.570-028)	–/ (41.570-042)	–	–/ (41.570-042)	–/ (41.570-042)	–/ (41.570-042)	–/ (41.570-042)
Plochá tryska s trubkou z ušlechtilé oceli	(41.156 8-042)	(12.393-20028)	(12.393-20042)	(12.701-20042)	(41.156 8-042)	(41.156 8-042)	(41.156 8-042)	(41.156 8-042)

Kompatibilita nástavce pro čištění podlah Round Cleaner	Č. výr.	Č. výr.	Č. výr.	Č. výr.	Č. výr.	Č. výr.	Č. výr.	Č. výr.
Přehled nástavců pro čištění podlah, str. 71 (volitelně dostupné)	–	–	41.855	41.855	41.855	41.855	41.855	41.855
	–	–	41.850	41.850	41.850	41.850	41.850	41.850
	–	–	41.861	41.861	41.861	41.861	41.861	41.861

Série K 2000, str. 26 – 27
Série Profi, str. 28 – 29

Technická data	K 2195 TS	K 2195 TST	K 2175 TS	K 2175 TST	Profi 160 TST	Profi 195 TST	Profi 175 TST	Profi 15/120 TST
Č. výr.	41.784 1	41.785 1	41.782 1	41.783 1	41.230 1	41.231 1	41.232 1	41.233 1
Pracovní tlak, barů (MPa), plynule regulovatelný	30-180 (3-18)	30-180 (3-18)	30-160 (3-16)	30-160 (3-16)	30-140 (3-14)	30-170 (3-17)	30-150 (3-15)	30-120 (3-12)
Max. přípustný přetlak, barů (MPa)	195 (19,5)	195 (19,5)	175 (17,5)	175 (17,5)	160 (16)	195 (19,5)	175 (17,5)	135 (13,5)
Vodní výkon, l/min (l/h)	8 (480)	8 (480)	12 (720)	12 (720)	11 (660)	8 (480)	12 (720)	15 (900)
Max. teplota vstupní vody °C	60	60	60	60	60	60	60	60
Výška nasávání, m	2,5	2,5	2,5	2,5	2,5	2,5	2,5	2,5
Velikost rotační trysky	○ 03	○ 03	● 042	● 042	● 042	○ 03	● 042	● 07
Velikost trysky s plochým paprskem	○ 03 Vario-Jet	○ 03 Vario-Jet	● 042 Vario-Jet	● 042 Vario-Jet	● 20042	○ 2003	● 20042	● 2007
Počet otáček motoru, ot./min	1.400	1.400	1.400	1.400	1.400	1.400	1.400	1.400
Elektrická přípojka, V / A / Hz	230 / 14 / 50	230 / 14 / 50	400 / 6,7 / 50	400 / 6,7 / 50	230 / 14,3 / 50	230 / 14,3 / 50	400 / 7,2 / 50	400 / 7,2 / 50
Příkon, kW	3,2	3,2	3,3	3,3	3,2	3,2	3,8	3,8
Výkon, kW	2,4	2,4	2,6	2,6	2,5	2,5	3,0	3,0
Hmotnost, kg	37	39,5	37	39,5	45	45	45	45
Rozměry v mm (D x Š x V)	375 x 360 x 900	375 x 360 x 900	375 x 360 x 900	375 x 360 x 900	355 x 375 x 980	355 x 375 x 980	355 x 375 x 980	355 x 375 x 980

Výbava výrobku / rozsah dodávky	Č. výr.	Č. výr.	Č. výr.	Č. výr.	Č. výr.	Č. výr.	Č. výr.	Č. výr.
Šasi Roto-Mold	✓	✓	✓	✓	✓	✓	✓	✓
Systém Total-Stop	✓	✓	✓	✓	✓	✓	✓	✓
Nádrž na vodu, odnímatelné	–	–	–	–	✓	✓	✓	✓
Nasávání čisticích prostředků	✓	✓	✓	✓	✓	✓	✓	✓
Buben pro navinutí hadice	–	✓	–	✓	✓	✓	✓	✓
Vysokotlaká hadice z ocelové tkaniny, JS 6	10 m (43.416)	15 m (48.015)	10 m (43.416)	15 m (48.015)	15 m (43.829)	15 m (43.829)	15 m (43.829)	15 m (43.829)
Bezpečnostní vypínací pistole ‚M2000‘	(12.480)	(12.480)	(12.480)	(12.480)	(12.480)	(12.480)	(12.480)	(12.480)
Rotační tryska s trubicí z ušlechtilé oceli	(41.570-03)	(41.570-03)	(41.570-042)	(41.570-042)	(41.570-042)	(41.570-03)	(41.570-042)	(41.570-07)
Plochá tryska s trubicí z ušlechtilé oceli	(41.156 8-03)	(41.156 8-03)	(41.156 8-042)	(41.156 8-042)	(12.393-M20042)	(12.393-M2003)	(12.393-M20042)	(12.393-D2507)

Kompatibilita nástavce pro čištění podlah Round Cleaner	Č. výr.	Č. výr.	Č. výr.	Č. výr.	Č. výr.	Č. výr.	Č. výr.	Č. výr.
Přehled nástavců pro čištění podlah, str. 71 (volitelně dostupné)	–	–	41.855	41.855	41.855	–	41.855	–
	–	–	41.850	41.850	41.850	–	41.850	–
	–	–	41.861	41.861	41.861	–	41.861	–

Vysokotlaké studenovodní čisticí přístroje

Malé quadro, str. 30 – 31

Střední quadro, str. 32 – 33



Technická data	quadro 11/140 TST	quadro 9/170 TST	quadro 12/150 TST	quadro 599 TST	quadro 799 TST	quadro 899 TST
Č. výr. se standardním podvozkiem	40.441 1	40.443 1	40.442 1	40.431	40.432	40.434
Pracovní tlak, barů (MPa), plynule regulovatelný	30-140 (3-14)	30-170 (3-17)	30-150 (3-15)	30-150 (3-15)	30-180 (3-18)	30-150 (3-15)
Max. přípustný přetlak, barů (MPa)	155 (15,5)	190 (19)	165 (16,5)	165 (16,5)	200 (20)	170 (17)
Vodní výkon, l/min (l/h)	11 (660)	9 (540)	12 (720)	10 (600)	13 (780)	15 (900)
Max. teplota vstupní vody °C	60	60	60	60	60	60
Objem nádrže na vodu, l	7	7	7	10	10	10
Výška nasávání, m	2,5	2,5	2,5	2,5	2,5	2,5
Velikost rotační trysky/ rotační TURBO trysky	● 045	○ 03	● 045	● 035	● 045	● 06
Velikost trysky s plochým paprskem	● 20045	○ 2003	● 20045	● 20035	● 20045	● 2506
Počet otáček motoru, ot./min	1.400	1.400	1.400	1.400	1.400	1.400
Elektrická přípojka, V / A / Hz	230 / 14 / 50	230 / 14 / 50	400 / 6,8 / 50	230 / 14 / 50	400 / 8,5 / 50	400 / 8,5 / 50
Příkon, kW	3,3	3,3	3,5	3,3	5,5	5,5
Výkon, kW	2,4	2,4	2,8	2,4	4,0	4,0
Hmotnost, kg	46	46	46	62	62	62
Rozměry v mm (D x Š x V)	590 x 360 x 850	590 x 360 x 850	590 x 360 x 850	780 x 395 x 870	780 x 395 x 870	780 x 395 x 870

Výbava výrobku/rozsah dodávky	Č. výr.	Č. výr.	Č. výr.	Č. výr.	Č. výr.	Č. výr.
Systém Total-Stop	✓	✓	✓	–	–	–
Systém Total-Stop se zpožděným vypnutím motoru	–	–	–	✓	✓	✓
Bezpečnostní vypínání	–	–	–	✓	✓	✓
Nádrž na vodu	✓	✓	✓	✓	✓	✓
Nasávání čisticích prostředků	✓	✓	✓	✓	✓	✓
Buben pro navinutí hadice	✓	✓	✓	✓	✓	✓
Vysokotlaká hadice z ocelové tkaniny / JS	15 m (40.170) / 6	15 m (40.170) / 6	15 m (40.170) / 6	20 m (43.416 1) / 6	20 m (43.416 1) / 6	15 m (44.879) / 8
Bezpečnostní vypínací pistole	M2000 (12.480)	M2000 (12.480)	M2000 (12.480)	M2000 (12.480)	M2000 (12.480)	M2000 (12.480)
Rotační tryska / TURBO s trůbkou z ušlechtilé oceli	(41.570-045)	(41.570-03)	(41.570-045)	(46.150)	(46.150 1)	(46.150 2)
Plochá tryska s trůbkou z ušlechtilé oceli	(12.393-M20045)	(12.393-M2003)	(12.393-M20045)	(12.392 2-M20035)	(12.392 2-M20045)	(12.392 2-D2506)
Blokovací brzda	✓	✓	✓	✓	✓	✓
Vodní filtr	–	–	–	–	–	–

Kompatibilita nástavce pro čištění podlah Round Cleaner	Č. výr.	Č. výr.	Č. výr.	Č. výr.	Č. výr.	Č. výr.
Přehled nástavců pro čištění podlah, str. 71 (volitelně dostupné)	41.855	–	41.855	–	41.855	–
	41.850	–	41.850	–	41.850	–
	41.861	–	41.861	–	41.861	–

Velké quadro, str. 34 – 37

Technická data	quadro 800 TST	quadro 1000 TS	quadro 1000 TST	quadro 1200 TS	quadro 1200 TST	quadro 1500 TS	quadro 1500 TST
Č. výr. se standardním podvozkem	40.423	40.4211	40.421	40.4221	40.422	40.4261	40.426
Č. výr. s podvozkem z ušlechtilé oceli	40.423 0	40.421 9	40.421 0	40.422 9	40.422 0	40.426 9	40.426 0
Pracovní tlak, barů (MPa), plynule regulovatelný	30-250 (3-25)	30-220 (3-22)	30-220 (3-22)	30-180 (3-18)	30-180 (3-18)	30-140 (3-14)	30-140 (3-14)
Max. přípustný přetlak, barů (MPa)	270 (27)	250 (25)	250 (25)	200 (20)	200 (20)	160 (16)	160 (16)
Vodní výkon, l/min (l/h)	13,3 (798)	16 (960)	16 (960)	19 (1.140)	19 (1.140)	25 (1.500)	25 (1.500)
Max. teplota vstupní vody °C	60	60	60	60	60	60	60
Objem nádrže na vodu, l	16	16	16	16	16	16	16
Výška nasávání, m	2,5	2,5	2,5	2,5	2,5	2,5	2,5
Velikost rotační trysky/ rotační TURBO trysky	● 04	● 05	● 05	● 07	● 07	● 10	● 11
Velikost trysky s plochým paprskem	● 2504	● 2505	● 2505	● 2507	● 2507	● 2010	● 2011
Počet otáček motoru, ot./min	1.400	1.400	1.400	1.400	1.400	1.400	1.400
Elektrická přípojka, V / A / Hz	400 / 12 / 50	400 / 12 / 50	400 / 12 / 50	400 / 12 / 50	400 / 12 / 50	400 / 12 / 50	400 / 12 / 50
Příkon, kW	7,5	7,5	7,5	7,5	7,5	7,5	7,5
Výkon, kW	5,5	5,5	5,5	5,5	5,5	5,5	5,5
Hmotnost, kg	89	82	89	82	89	82	89
Rozměry v mm (D x Š x V)	770 x 570 x 990	770 x 570 x 990	770 x 570 x 990	770 x 570 x 990	770 x 570 x 990	770 x 570 x 990	770 x 570 x 990

Výbava výrobku/rozsah dodávky	Č. výr.	Č. výr.	Č. výr.	Č. výr.	Č. výr.	Č. výr.	Č. výr.
Systém Total-Stop se zpožděným vypnutím motoru	✓	✓	✓	✓	✓	✓	✓
Bezpečnostní vypínání	✓	✓	✓	✓	✓	✓	✓
Nádrž na vodu	✓	✓	✓	✓	✓	✓	✓
Nasávání čisticích prostředků	✓	✓	✓	✓	✓	✓	✓
Buben pro navinutí hadice	✓	–	✓	–	✓	–	✓
Vysokotlaká hadice z ocelové tkaniny / JS	20 m (41.083) / 8	10 m (41.081) / 8	20 m (41.083) / 8	10 m (41.081) / 8	20 m (41.083) / 8	10 m (41.081) / 8	20 m (41.083) / 8
Bezpečnostní vypínací pistole	Starlet (12.320 2)	Starlet (12.320 2)	Starlet (12.320 2)	Starlet (12.320 2)	Starlet (12.320 2)	Starlet (12.320 2)	Starlet (12.320 2)
Rotační tryska / TURBO s trubicí z ušlechtilé oceli	(41.072)	–	(41.580-05)	–	(41.072 7)	(41.580-10)	(41.580-11)
Plochá tryska s trubicí z ušlechtilé oceli	(12.392 2-D2504)	(12.392 2-D2505)	(12.392 2-D2505)	(12.392 2-D2507)	(12.392 2-D2507)	(12.392 2-M2010)	(12.392 2-M2011)
Blokovací brzda	✓	✓	✓	✓	✓	✓	✓
Vodní filtr	–	–	–	–	–	✓	✓

Kompatibilita nástavce pro čištění podlah Round Cleaner	Č. výr.	Č. výr.	Č. výr.	Č. výr.	Č. výr.	Č. výr.	Č. výr.
Přehled nástavců pro čištění podlah, str. 71 (volitelně dostupné)	41.106	41.106	41.106	–	–	–	–
	–	41.107	41.107	–	–	–	–
	–	–	–	–	–	–	–

Vysokotlaké studenovodní čisticí přístroje

Série bully, str. 38 – 39



bully 980 TS

bully 980 TST

bully 1180 TS

bully 1180 TST

Technická data

Č. výr. bez bubnu pro navinutí hadice	40.350 1	–	40.351 1	–
Č. výr. s bubnem pro navinutí hadice	–	40.350	–	40.351
Pracovní tlak, barů (MPa), plynule regulovatelný	30-180 (3-18)	30-180 (3-18)	30-160 (3-16)	30-160 (3-16)
Max. přípustný přetlak, barů (MPa)	200 (20)	200 (20)	180 (18)	180 (18)
Vodní výkon, l/min (l/h)	16 (960)	16 (960)	19 (1.140)	19 (1.140)
Max. teplota vstupní vody °C	60	60	60	60
Výška nasávání, m	2,5	2,5	2,5	2,5
Velikost rotační trysky	● 055	● 055	● 075	● 075
Velikost trysky s plochým paprskem	● 25055	● 25055	● 25075	● 25075
Počet otáček motoru, ot./min	1.400	1.400	1.400	1.400
Elektrická přípojka, V / A / Hz	400 / 11,5 / 50	400 / 11,5 / 50	400 / 11,5 / 50	400 / 11,5 / 50
Příkon / Výkon kW	7,0 / 5,0	7,0 / 5,0	7,0 / 5,0	7,0 / 5,0
Hmotnost kg	65	68	65	68
Rozměry v mm (D x Š x V)	730 x 425 x 970	730 x 425 x 970	730 x 425 x 970	730 x 425 x 970

**Výbava výrobku/
rozsah dodávky**

	Č. výr.	Č. výr.	Č. výr.	Č. výr.
Systém Total-Stop	✓	✓	✓	✓
Bezpečnostní vypínací pistole ‚M2000‘ s rychlospojkou	(12.492)	(12.492)	(12.492)	(12.492)
Nádrž na vodu	–	–	–	–
Nasávání čisticích prostředků	–	–	–	–
Buben pro navinutí hadice	–	✓	–	✓
Vysokotlaká hadice z ocelové tkaniny / JS8	10 m (44.878)	15 m (46.411)	10 m (44.878)	15 m (46.411)
Rotační tryska s trubkou z ušlechtilé oceli a rychlospojkovým trnem, 1000 mm	(12.425-055)	(12.425-055)	(12.425-075)	(12.425-075)
Plochá tryska s trubkou z ušlechtilé oceli a rychlospojkovým trnem, 1000 mm	(12.420-D25055)	(12.420-D25055)	(12.420-D25075)	(12.420-D25075)
Blokovací brzda	–	–	–	–
Vodní filtr	–	–	–	–

**Kompatibilita nástavce pro čištění
podlah Round Cleaner**

	Č. výr.	Č. výr.	Č. výr.	Č. výr.
Přehled nástavců pro čištění podlah, str. 71 (volitelně dostupné)	41.860	41.860	–	–
	41.105	41.105	–	–
	41.106	41.106	–	–
	41.107	41.107	–	–

Série LX, str. 40 – 41



LX 2000

LX 2500

Technická data	LX 2000	LX 2500
Č. výr. s bubnem pro navinutí hadice	40.830	40.840
Pracovní tlak, barů (MPa), plynule regulovatelný	30-150 (3-15)	30-130 (3-13)
Max. přípustný přetlak, barů (MPa)	175 (17,5)	150 (15)
Vodní výkon, l/min (l/h)	32 (1.920)	41,5 (2.490)
Max. teplota vpouštěné vody °C	60	60
Výška nasávání, m	3	3
Velikost rotační trysky/rotační TURBO trysky	12	18
Velikost trysky s plochým paprskem	D40125	D40175
Počet otáček motoru, ot./min	1.400	1.400
Elektrická přípojka, V / A / Hz	400 / 14 / 50	400 / 14 / 50
Příkon / výkon, kW	9,6 / 7,8	9,6 / 7,8
Hmotnost bez příslušenství, kg	125	125
Rozměry v mm (D x Š x V)	735 x 586 x 990	735 x 586 x 990

Výbava výrobku/ rozsah dodávky	Č. výr.	Č. výr.
Systém Total-Stop	–	–
Nádrž na vodu	–	–
Nasávání čisticích prostředků	–	–
Buben pro navinutí hadice	✓	✓
Vysokotlaká hadice z ocelové tkaniny, JS 10	20 m (47.702 1)	20 m (47.702 1)
Bezpečnostní vypínací pistole s rychlospojkou	Starlet (12.327 3)	Starlet (12.327 3)
Plochá tryska s trubicou z ušlechtilé oceli a rychlospojkovým trnem	(12.420-D40125)	(12.420-D40175)
Rotační tryska turbo s trubicí z ušlechtilé oceli 1000 mm, s vybráním k uchopení a rychlospojkovým trnem (volitelně)	(12.430-12)	(12.430-18)
Blokovací brzda	✓	✓
Vodní filtr	–	–

Kompatibilita nástavce pro čištění podlah Round Cleaner	Č. výr.	Č. výr.
Přehled nástavců pro čištění podlah, str. 71 (volitelně dostupné)	–	–
	–	–
	–	–
	–	–

Vysokotlaké čisticí přístroje s benzínovým motorem

Série Profi-Jet, str. 42 – 43



Technická data	Profi-Jet B 13/150	Profi-Jet B 13/150	Profi-Jet B 13/150	Profi-Jet B 10/200	Profi-Jet B 10/200	Profi-Jet B 10/200
Č. výr.	41.170	41.170 1	41.170 2	41.182	41.182 1	41.182 2
Verze	přenosná	podvozek z ušlechtilé oceli	podvozek z ušlechtilé oceli, buben pro navinutí hadice	přenosná	podvozek z ušlechtilé oceli	podvozek z ušlechtilé oceli, buben pro navinutí hadice
Pracovní tlak, barů (MPa), plynule regulovatelný	30-150 (3-15)	30-150 (3-15)	30-150 (3-15)	30-200 (3-20)	30-200 (3-20)	30-200 (3-20)
Max. přípustný přetlak, barů (MPa)	170 (17)	170 (17)	170 (17)	220 (22)	220 (22)	220 (22)
Vodní výkon, l/min (l/h)	13 (780)	13 (780)	13 (780)	10 (600)	10 (600)	10 (600)
Max. teplota vstupní vody °C	60	60	60	60	60	60
Výška nasávání, m	2,5	2,5	2,5	2,5	2,5	2,5
Velikost rotační trysky/ rotační TURBO trysky	● 055	● 055	● 055	○ 03	○ 03	○ 03
Velikost trysky s plochým paprskem	● 2505	● 2505	● 2505	○ 03 Vario-Jet	○ 03 Vario-Jet	○ 03 Vario-Jet
Údaje o výkonu motoru PS (benzínový motor Honda)	benzínový motor Honda GX160	benzínový motor Honda GX160	benzínový motor Honda GX160	benzínový motor Honda GX200	benzínový motor Honda GX200	benzínový motor Honda GX200
Hmotnost, kg	33	37	42	35	38	44
Rozměry v mm (D x Š x V)	520 x 360 x 420	770 x 570 x 990	770 x 570 x 1005	520 x 360 x 420	770 x 570 x 990	770 x 570 x 1005

Výbava výrobku/rozsah dodávky	Č. výr.	Č. výr.	Č. výr.	Č. výr.	Č. výr.	Č. výr.
Podvozek z ušlechtilé oceli	–	✓	✓	–	✓	✓
Regulace otáček motoru	–	–	–	–	–	–
Buben pro navinutí hadice	–	–	✓	–	–	✓
Vysokotlaká hadice z ocelové tkaniny, JS 8	10 m (44.878)	10 m (44.878)	20 m (41.083)	10 m (41.081)	10 m (41.081)	20 m (41.083)
Bezpečnostní vypínací pistole	M2000 (12.480)	M2000 (12.480)	M2000 (12.480)	M2000 (12.480)	M2000 (12.480)	M2000 (12.480)
Rotační tryska s trubkou z ušlechtilé oceli	–	–	–	(41.570-03)	(41.570-03)	(41.570-03)
Plochá tryska s regulací a trubkou z ušlechtilé oceli	(12.395-D2505)	(12.395-D2505)	(12.395-D2505)	(41.156 8-03)	(41.156 8-03)	(41.156 8-03)
Vodní filtr	(13.310)	(13.310)	(13.310)	(13.310)	(13.310)	(13.310)

Kompatibilita nástavce pro čištění podlah Round Cleaner	Č. výr.	Č. výr.	Č. výr.	Č. výr.	Č. výr.	Č. výr.
Přehled nástavců pro čištění podlah, str. 71 (volitelně dostupné)	41.860	41.860	41.860	–	–	–
	41.105	41.105	41.105	–	–	–
	–	–	–	–	–	–

Série Profi-Jet, str. 42 – 43



**Profi-Jet B
16/220**

**Profi-Jet B
16/220**

**Profi-Jet B
16/220**

**Profi-Jet B
20/200**

**Profi-Jet B
20/200**

**Profi-Jet B
20/200**

**Profi-Jet B
16/250**

**Profi-Jet B
16/250**

**Profi-Jet B
16/250**

41.173 2	41.173	41.173 3	41.187	41.187 1	41.187 2	41.186	41.186 1	41.186 2
podvozek z ušlechtilé oceli	podvozek z ušlechtilé oceli, regulace otáček motoru	podvozek z ušlechtilé oceli, regulace otáček motoru, buben pro navinutí hadice	podvozek z ušlechtilé oceli	podvozek z ušlechtilé oceli, regulace otáček motoru	podvozek z ušlechtilé oceli, regulace otáček motoru, buben pro navinutí hadice	podvozek z ušlechtilé oceli	podvozek z ušlechtilé oceli, regulace otáček motoru	podvozek z ušlechtilé oceli, regulace otáček motoru, buben pro navinutí hadice
30-200 (3-20)	30-200 (3-20)	30-200 (3-20)	30-200 (3-20)	30-200 (3-20)	30-200 (3-20)	30-230 (3-23)	30-230 (3-23)	30-230 (3-23)
220 (22)	220 (22)	220 (22)	220 (22)	220 (22)	220 (22)	250 (25)	250 (25)	250 (25)
16 (960)	16 (960)	16 (960)	20 (1.200)	20 (1.200)	20 (1.200)	16 (960)	16 (960)	16 (960)
60	60	60	60	60	60	60	60	60
2,5	2,5	2,5	2,5	2,5	2,5	2,5	2,5	2,5
● 05	● 05	● 05	● 07	● 07	● 07	● 045	● 045	● 045
● 2505	● 2505	● 2505	● 2507	● 2507	● 2507	● 25045	● 25045	● 25045
benzínový motor Honda GX340	benzínový motor Honda GX340	benzínový motor Honda GX340	benzínový motor Honda GX390	benzínový motor Honda GX390	benzínový motor Honda GX390	benzínový motor Honda GX390	benzínový motor Honda GX390	benzínový motor Honda GX390
64	65	71	64	65	71	64	65	71
785 x 570 x 995	785 x 570 x 995	785 x 570 x 1005	785 x 570 x 995	785 x 570 x 995	785 x 570 x 1005	785 x 570 x 995	785 x 570 x 995	785 x 570 x 1005

Č. výr.

Č. výr.

Č. výr.

Č. výr.

Č. výr.

Č. výr.

Č. výr.

Č. výr.

Č. výr.

✓	✓	✓	✓	✓	✓	✓	✓	✓
–	✓	✓	–	✓	✓	–	✓	✓
–	–	✓	–	–	✓	–	–	✓
10 m (41.081)	10 m (41.081)	20 m (41.083)	10 m (41.081)	10 m (41.081)	20 m (41.083)	10 m (41.081)	10 m (41.081)	20 m (41.083)
Starlet (12.320 2)	Starlet (12.320 2)	Starlet (12.320 2)	Starlet (12.320 2)	Starlet (12.320 2)	Starlet (12.320 2)	Starlet (12.320 2)	Starlet (12.320 2)	Starlet (12.320 2)
–	–	–	–	–	–	–	–	–
(12.395-D2505)	(12.395-D2505)	(12.395-D2505)	(12.395-D2507)	(12.395-D2507)	(12.395-D2507)	(12.395-D25045)	(12.395-D25045)	(12.395-D25045)
(13.310)	(13.310)	(13.310)	(13.310)	(13.310)	(13.310)	(13.310)	(13.310)	(13.310)

Č. výr.

Č. výr.

Č. výr.

Č. výr.

Č. výr.

Č. výr.

Č. výr.

Č. výr.

Č. výr.

41.106	41.106	41.106	–	–	–	41.106	41.106	41.106
41.107	41.107	41.107	–	–	–	41.107	41.107	41.107
–	–	–	–	–	–	–	–	–

Vysokotlaké čisticí přístroje s benzínovým motorem

Kompakty s motorem Honda, str. 44 – 45



Technická data	B 170 T	B 200 T	B 230 T	B 240 T	B 270 T
Č. výr.	41.190 1	41.191 1	41.194 1	41.192 1	41.193 1
Pracovní tlak, barů (MPa), plynule regulovatelný	30-150 (3-15)	30-180 (3-18)	30-200 (3-20)	30-220 (3-22)	30-240 (3-24)
Max. přípustný přetlak, barů (MPa)	170 (17)	200 (20)	230 (23)	240 (24)	270 (27)
Vodní výkon, l/min (l/h)	12,5 (750)	12,5 (750)	20 (1.200)	16 (960)	16 (960)
Max. teplota vstupní vody °C	60	60	60	60	60
Výška nasávání, m	2,5	2,5	2,5	2,5	2,5
Velikost rotační trysky/ rotační TURBO trysky	● 05	● 045	● 07	● 05	● 045
Velikost trysky s plochým paprskem	● 2505	● 25045	● 2507	● 2505	● 25045
Údaje o výkonu motoru PS (benzínový motor Honda)	benzínový motor Honda GX160	benzínový motor Honda GX200	benzínový motor Honda GX390	benzínový motor Honda GX340	benzínový motor Honda GX390
Hmotnost, kg	68	68	93	93	93
Rozměry v mm (D x Š x V)	720 x 570 x 960	720 x 570 x 960	720 x 570 x 960	720 x 570 x 960	720 x 570 x 960

Výbava výrobku/ rozsah dodávky	Č. výr.	Č. výr.	Č. výr.	Č. výr.	Č. výr.
Regulace otáček motoru	–	–	✓	✓	✓
Buben pro navinutí hadice	✓	✓	✓	✓	✓
Vysokotlaká hadice z ocelové tkaniny, 20 m, JS 8	(41.083)	(41.083)	(41.083)	(41.083)	(41.083)
Bezpečnostní vypínací pistole	M2000 (12.489)	M2000 (12.489)	Starlet (12.320 2)	Starlet (12.320 2)	Starlet (12.320 2)
Rotační TURBO tryska s trůbkou z ušlechtilé oceli	(41.580-05)	(41.072 3)	(41.072 7)	(41.580-05)	(41.072 3)
Plochá tryska s regulací a trůbkou z ušlechtilé oceli	(12.395-D2505)	(12.395-D25045)	(12.395-D2507)	(12.395-D2505)	(12.395-D25045)
Vodní filtr	(13.310)	(13.310)	(13.310)	(13.310)	(13.310)

Kompatibilita nástavce pro čištění podlah Round Cleaner	Č. výr.	Č. výr.	Č. výr.	Č. výr.	Č. výr.
Přehled nástavců pro čištění podlah, str. 71 (volitelně dostupné)	41.860	41.105	–	41.106	41.106
	41.105	41.106	–	41.107	41.107
	–	–	–	–	–



Vysokotlaké horkovodní čisticí přístroje

therm CA (naftový ohřev), str. 48 – 49

therm C (naftový ohřev), str. 50 – 51



Technická data	therm CA			therm C		
	11/130	12/150	15/120	11/130	13/180	15/150
Č. výr. bez bubnu pro navinutí hadice	41.460	41.461	41.462	41.442	41.441	41.440
Č. výr. s bubnem pro navinutí hadice	41.460 1	41.461 1	41.462 1	41.442 1	41.441 1	41.440 1
Pracovní tlak, barů (MPa), plynule regulovatelný	30-130 (3-13)	30-150 (3-15)	30-120 (3-12)	30-130 (3-13)	30-180 (3-18)	30-150 (3-15)
Max. přípustný přetlak, barů (MPa)	145 (14,5)	170 (17)	135 (13,5)	145 (14,5)	200 (20)	170 (17)
Pracovní tlak, plynule regulovatelný - velikost trysky 25045 ●	–	–	–	–	–	–
Pracovní tlak, plynule regulovatelný - velikost trysky 2503 ○	–	–	–	–	–	–
Vodní výkon, l/min (l/h)	11 (660)	12 (720)	15 (900)	11 (660)	13 (780)	15 (900)
Vodní výkon - velikost trysky 25045 ●	–	–	–	–	–	–
Vodní výkon - velikost trysky 2503 ○	–	–	–	–	–	–
Max. teplota vstupní vody °C	60	60	60	60	60	60
Ohřev vysokotlaké vody °C (přívod 12 °C), plynule regulovatelný	12-82	12-80	12-80	12-80	12-80	12-80
Ohřev vysokotlaké vody °C (přívod 12 °C), plynule regulovatelný - velikost trysky 25045 ●	–	–	–	–	–	–
Ohřev vysokotlaké vody °C (přívod 12 °C), plynule regulovatelný - velikost trysky 2503 ○	–	–	–	–	–	–
Parní provoz, max. °C	140	140	150	140	150	150
Velikost rotační trysky/rotační TURBO trysky	● 045	● 045	● 07	● 045	● 045	● 055
Velikost trysky s plochým paprskem	● 25045	● 25045	● 2507	● 25045	● 25045	● 25055
Spotřeba nafty při max. topném výkonu, kg/h (l/h)	5,1 (6,1)	5,4 (6,4)	6,0 (7,1)	5,1 (6,1)	5,8 (6,8)	6,0 (7,1)
Spotřeba nafty při ΔT 45 °, kg/h (l/h)	3,2 (3,8)	3,5 (4,1)	4,3 (5,1)	3,2 (3,8)	3,8 (4,5)	4,3 (5,1)
Topný výkon, kW	55	58	65	55	60	65
Nádrž na palivo (l) s kontrolou zásoby	25	25	25	25	25	25
Počet otáček motoru, ot./min	1.400	1.400	1.400	1.400	1.400	1.400
Elektrická přípojka, V / A / Hz	230 / 15,0 / 50	400 / 7,2 / 50	400 / 7,2 / 50	230 / 15,0 / 50	400 / 8,7 / 50	400 / 8,7 / 50
Přípojka, kW	–	–	–	–	–	–
Jištění, A	–	–	–	–	–	–
Příkon, kW	3,4	3,8	3,8	3,4	4,8	4,8
Výkon, kW	2,3	3,0	3,0	2,3	4,0	4,0
Hmotnost s bubnem pro navinutí hadice v kg	171	171	181	179	179	179
Rozměry bez bubnu pro navinutí hadice v mm (D x Š x V)	790 x 590 x 980	790 x 590 x 980	790 x 590 x 980	790 x 590 x 980	790 x 590 x 980	790 x 590 x 980
Výbava výrobku/rozsah dodávky	Č. výr.	Č. výr.	Č. výr.	Č. výr.	Č. výr.	Č. výr.
Systém Total-Stop	✓	✓	✓	–	–	–
Systém Total-Stop se zpožděným vypnutím motoru	–	–	–	✓	✓	✓
Bezpečnostní vypínání	–	–	–	✓	✓	✓
Kontrola průtoku	✓	✓	✓	✓	✓	✓
Předběžné provzdušnění spalovací komory	✓	✓	✓	✓	✓	✓
Optická kontrola plamene	–	–	–	✓	✓	✓
Pojistný termostat, spustí se při překročení teploty spalin 260 °C	–	–	–	✓	✓	✓
4-násobný ochranný systém s ochranou proti přetížení	–	–	–	✓	✓	✓
Vypínání hořáku při nedostatku nafty	–	–	–	✓	✓	✓
Počítadlo provozních hodin	–	–	–	–	–	–
Nasávání čisticích prostředků	✓	✓	✓	✓	✓	✓
Buben pro navinutí hadice	– / ✓	– / ✓	– / ✓	– / ✓	– / ✓	– / ✓
Vysokotlaká hadice z ocelové tkaniny, JS 8 s bubnem pro navinutí hadice / bez bubnu pro navinutí hadice	10 m (44.878) / 15 m (44.879)	10 m (44.878) / 15 m (44.879)	10 m (44.878) / 15 m (44.879)	10 m (44.878) / 15 m (44.879)	10 m (44.878) / 15 m (44.879)	10 m (44.878) / 15 m (44.879)
Bezpečnostní vypínací pistole ‚M2000‘, kompaktní s trubicí z ušlechtilé oceli a plochou tryskou	(12.486-D25045)	(12.486-D25045)	(12.486-D2507)	(12.486-D25045)	(12.486-D25045)	(12.486-D25055)
Bezpečnostní vypínací pistole ‚Starlet‘	–	–	–	–	–	–
Plochá tryska s trubicí z ušlechtilé oceli	–	–	–	–	–	–
Blokovácí brzda	✓	✓	✓	✓	✓	✓
Vodní filtr	(13.310)	(13.310)	(13.310)	(13.310)	(13.310)	(13.310)

therm-1 (naftový ohřev), str. 52 – 53
therm E-M (elektrický ohřev), str. 54 – 55

therm 635-1	therm 875-1	therm 895-1	therm 1165-1	therm 1525-1	therm 602 E-M 18*	therm 602 E-M 24*	therm 602 E-M 36*	therm 872 E-M 48*
41.349	41.342	41.352	41.353	41.348	41.360	41.361	41.362	41.363
41.349 1	41.342 1	41.352 1	41.353 1	41.348 1	41.360 1	41.361 1	41.362 1	41.363 1
30-130 (3-13)	30-175 (3-17,5)	30-195 (3-19,5)	30-165 (3-16,5)	30-125 (3-12,5)	–	–	–	–
145 (14,5)	190 (19)	215 (21,5)	180 (18)	140 (14)	–	–	–	–
–	–	–	–	–	30-100 (3-10)	30-100 (3-10)	30-100 (3-10)	30-170 (3-17)
–	–	–	–	–	30-160 (3-16)	30-160 (3-16)	30-160 (3-16)	–
10,6 (635)	14,6 (875)	14,9 (895)	19,4 (1.165)	25 (1.500)	–	–	–	–
–	–	–	–	–	10 (600)	10 (600)	10 (600)	14,5 (870)
–	–	–	–	–	8,6 (516)	8,6 (516)	8,6 (516)	–
60	60	60	60	60	60	60	60	60
12-89	12-87	12-86	12-82	12-65	–	–	–	–
–	–	–	–	–	38 °C	47 °C	64 °C	60 °C
–	–	–	–	–	42 °C	52 °C	72 °C	–
145	155	155	155	140	–	–	–	–
● 045	● 045	● 045	● 07	–	○ 03 / ● 045	○ 03 / ● 045	○ 03 / ● 045	○ 03 / ● 045
● 25045	● 25045	● 25045	● 2507	● 20125	○ 03 / ● 045	○ 03 / ● 045	○ 03 / ● 045	○ 03 / ● 045
5,1 (6,1)	5,8 (6,8)	6,0 (7,1)	7,1 (8,5)	7,7 (9,2)	–	–	–	–
3,2 (3,8)	4,2 (5,0)	4,3 (5,1)	5,6 (6,6)	7,2 (8,5)	–	–	–	–
55	60	65	78	84	18	24	36	48
35	35	35	35	35	–	–	–	–
1.400	1.400	1.400	1.400	1.400	1.400	1.400	1.400	1.400
230 / 15,0 / 50	400 / 8,7 / 50	400 / 12 / 50	400 / 12 / 50	400 / 12 / 50	400 / 32,6 / 50	400 / 41,2 / 50	400 / 58,6 / 50	400 / 80 / 50
–	–	–	–	–	20,6	26,6	38,6	53,5
–	–	–	–	–	50	63	80	80
3,4	4,8	7,5	7,5	7,5	–	–	–	–
2,3	4,0	5,5	5,5	5,5	–	–	–	–
218	218	223	223	228	178	178	178	178
1050 x 800 x 1015	1050 x 800 x 1015	1050 x 800 x 1015	1050 x 800 x 1015	1050 x 800 x 1015	1050 x 800 x 1015	1050 x 800 x 1015	1050 x 800 x 1015	1050 x 800 x 1015

Č. výr. Č. výr. Č. výr. Č. výr. Č. výr. Č. výr. Č. výr. Č. výr. Č. výr.

–	–	–	–	–	–	–	–	–
✓	✓	✓	✓	✓	✓	✓	✓	✓
✓	✓	✓	✓	✓	✓	✓	✓	✓
✓	✓	✓	✓	✓	–	–	–	–
✓	✓	✓	✓	✓	–	–	–	–
✓	✓	✓	✓	✓	–	–	–	–
✓	✓	✓	✓	✓	✓	✓	✓	✓
✓	✓	✓	✓	✓	–	–	–	–
✓	✓	✓	✓	✓	✓	✓	✓	✓
– / ✓	– / ✓	– / ✓	– / ✓	– / ✓	– / ✓	– / ✓	– / ✓	– / ✓
10 m (41.081) / 20 m (44.381 2)	10 m (41.081) / 20 m (44.381 2)	10 m (41.081) / 20 m (44.381 2)	10 m (41.081) / 20 m (44.381 2)	10 m (41.081) / 20 m (44.381 2)	10 m (41.081) / 20 m (44.381 2)	10 m (41.081) / 20 m (44.381 2)	10 m (41.081) / 20 m (44.381 2)	10 m (41.081) / 20 m (44.381 2)
–	–	–	–	–	–	–	–	–
(12.320 2)	(12.320 2)	(12.320 2)	(12.320 2)	(12.320 2)	(12.320 2)	(12.320 2)	(12.320 2)	(12.320 2)
(12.392 2-D25045)	(12.392 2-D25045)	(12.392 2-D25045)	(12.392 2-D25045)	(12.392 2-M20125)	(12.392 2-D25045)	(12.392 2-D25045)	(12.392 2-D25045)	(12.392 2-D25045)
✓	✓	✓	✓	✓	✓	✓	✓	✓
(13.310)	(13.310)	(13.310)	(13.310)	(13.310)	(13.310)	(13.310)	(13.310)	(13.310)

*K dispozici do vyprodání zásob!

Vysokotlaké čisticí přístroje stacionární

Stacionární studenovodní série W, str. 56 – 57



Technická data	W 11/135*	W 13/250*	W 15/220*	W 19/180*
Č. výr. s kontrolou průtoku	41.312	41.308	41.309	41.310
Č. výr. s vyrovnávací nádrží na vodu	41.312 1	41.308 1	41.309 1	41.310 1
Pracovní tlak, barů (MPa), plynule regulovatelný	30-135 (3-13,5)	30-250 (3-25)	30-220 (3-22)	30-180 (3-18)
Max. přípustný přetlak, barů (MPa)	150 (15)	270 (27)	250 (25)	200 (20)
Pracovní tlak, barů (MPa), plynule regulovatelný - velikost trysky 25045 ●	–	–	–	–
Pracovní tlak, barů (MPa), plynule regulovatelný - velikost trysky 2503 ○	–	–	–	–
Vodní výkon, l/min (l/h)	11 (660)	13 (780)	15 (900)	19 (1.140)
Vodní výkon, l/min (l/h) - velikost trysky 25045 ●	–	–	–	–
Vodní výkon, l/min (l/h) - velikost trysky 2503 ○	–	–	–	–
Max. teplota vpouštěné vody °C	60	60	60	60
Ohřev vysokotlaké vody °C (přívod 12 °C), plynule regulovatelný	–	–	–	–
Ohřev vysokotlaké vody °C (přívod 12 °C), plynule regulovatelný – velikost trysky 25045 ●	–	–	–	–
Ohřev vysokotlaké vody °C (přívod 12 °C), plynule regulovatelný – velikost trysky velikost trysky 2503 ○	–	–	–	–
Parní provoz, max. °C	–	–	–	–
Velikost rotační trysky/rotační TURBO trysky	● 042	● 04	● 05	● 07
Velikost trysky s plochým paprskem	● 20042	● 2504	● 2505	● 2507
Spotřeba nafty při max. topném výkonu, kg/h (l/h)	–	–	–	–
Spotřeba nafty při ΔT 45 °, kg/h (l/h)	–	–	–	–
Topný výkon, kW	–	–	–	–
Nádrž na palivo (l) s kontrolou zásoby	–	–	–	–
Počet otáček motoru, ot./min	1.400	1.400	1.400	1.400
Elektrická přípojka, V / A / Hz	230 / 14 / 50	400 / 12 / 50	400 / 12 / 50	400 / 12 / 50
Přípojka, kW	–	–	–	–
Jištění, A	–	–	–	–
Příkon, kW	3,3	7,5	7,5	7,5
Výkon, kW	2,4	5,5	5,5	5,5
Hmotnost, kg	60	80	80	80
Rozměry v mm (D x Š x V)	780 x 700 x 360	780 x 700 x 360	780 x 700 x 360	780 x 700 x 360
Výbava výrobku/rozsah dodávky	Č. výr.	Č. výr.	Č. výr.	Č. výr.
Systém Total-Stop se zpožděným vypnutím motoru	✓	✓	✓	✓
Bezpečnostní vypínání	✓	✓	✓	✓
Kontrola průtoku	✓ / –	✓ / –	✓ / –	✓ / –
Vyrovnávací nádrž na vodu	– / ✓	– / ✓	– / ✓	– / ✓
Předběžné provzdušnění spalovací komory	–	–	–	–
Optická kontrola plamene	–	–	–	–
Pojistný termostat, spustí se při překročení teploty spalín 230 °C	–	–	–	–
4-násobný ochranný systém s ochranou proti přetížení	–	–	–	–
Vypínání hořáku při nedostatku nafty	–	–	–	–
Počítadlo provozních hodin	–	–	–	–
Nasávání čisticích prostředků	–	✓	✓	–
Vysokotlaká hadice z ocelové tkaniny, 10 m JS 8	(41.081)	(41.081)	(41.081)	(41.081)
Bezpečnostní vypínací pistole ‚Starlet‘	(12.320 2)	(12.320 2)	(12.320 2)	(12.320 2)
Plochá tryska s trubicí z ušlechtilé oceli	–	–	–	–
Plochá tryska s regulací a trubicí z ušlechtilé oceli	(12.701-M20042)	(12.395-D2504)	(12.395-D2505)	(12.395-D2507)
Vodní filtr	(13.310)	(13.310)	(13.310)	(13.310)

*K dispozici do vyprodání zásob!

**Josef Kränzle GmbH & Co. KG / grid Kränzle GmbH**

Rudolf-Diesel-Straße 20
89257 Illertissen (Germany)

Telefon centrála: +49 (0) 7303 / 96 05-0
Telefon prodej: +49 (0) 7303 / 96 05-250
Fax: +49 (0) 7303 / 96 05-670
sales@kraenzle.com

- Vysokotlaké čističe
- Průmyslové vysavače
- Ruční zametačí stroje

Váš autorizovaný špecializovaný obchod:

FOREX-SK, s.r.o.

Alojza Jiráska 12
98401 Lučenec

Telefón: +421 47 433 00 44
mobil: +421 903 530 033

www.forex.eu.sk
forex@forex.eu.sk
www.krenzle.sk
krenzle@krenzle.cz



■ Made
■ in
■ Germany